

CLAS[®]
GARAGE SOLUTIONS



BRAND OF NTN CORPORATION

Une offre d'outillage
dediée aux professionnels.
Approuvée par SNR.



SOMMAIRE

PRESENTATION

Offre CLAS	3
Offre SNR	4
Partenariat	5

CHASSIS

Roulement de roue et transmission	6
Suspension	15

POWERTRAIN

Servantes distribution	20
Coffrets de calage et accessoires	22
Spécifique calage 1.2 Puretech	54

SOLUTIONS GLOBALES

Pour offrir une solution complète, nos gammes permettent d'équiper totalement un atelier. Du petit tournevis jusqu'au pont élévateur.

EQUIPEMENTS

Ponts élévateurs	Chauffages
Équilibreuses	Démonte-pneus
Réseaux d'air	...

OUTILLAGE GENERAL

Levage	Eclairage
Enrouleurs	Pneumatique
Presse	...

OUTILLAGE A MAIN

Vissage	Douilles & cliquets
Clé de serrage	Dynamométrie
Martellerie	...

SOLUTIONS ATELIER



SOLUTIONS VEHICULE



LE COEUR DE NOTRE METIER

Tout l'outillage spécifique lié à la réparation automobile (VL, VUL et PL), réunis dans 3 pôles :

MECANIQUE

De l'intervention rapide type freinage ou vidange à celle plus complexe comme le calage des moteurs ou la boîte de vitesses.

HYBRIDE & ELECTRIQUE

Toute une gamme d'outils isolés et de produits de protection (vêtements, signalétique) pour les véhicules nouvelle génération.

CARROSSERIE

Un métier à part qui nécessite des produits adaptés.

POIDS LOURDS

UNE GAMME SPECIFIQUE

Outre l'outillage à main et ses douilles 1", les outils spécifiques pour l'extraction des moyeux PL, les clés à choc... CLAS propose également toute une gamme de support moyeux et étriers de freins.

L'idée ?

Réduire les troubles TMS et les accidents liés à la manutention de pièces lourdes.

Tous ces produits sont à retrouver dans notre catalogue PL.



CHASSIS



ROUE / Plus de 1500 références

- 98% du parc automobile européen
- Roulements de roue R1###.##
- Disques de frein KF###.##
- Capteurs de vitesse de roue ASB###.##

CVJ / Plus de 900 références

- Fabricant N° 2 mondial en première monte
- Kits de transmissions complètes DK##.###
- 1/2 transmission côté roue OJK##.###
- 1/2 transmission côté différentiel IJK##.###
- Kits soufflets côté roue OBK##.###
- Kits soufflets côté différentiel IBK##.###

En partenariat avec CLAS, nous vous proposons une gamme d'outillage «Approved by SNR» : une servante dédiée aux interventions pour les roulements de roue et les transmissions.



SUSPENSION / Plus de 520 références

- 30 millions de butées de suspension fabriquées par an
- Kits de butées de suspension KB###.##
- Kits de bras de suspension KS###.##
- Butées unitaires M###.##
- Blocs filtrants KBLF###

DISTRIBUTION / Plus de 1 200 références

- 98% du parc automobile européen
- Partenaire de constructeurs automobiles mondiaux
- Kits de distribution avec et sans pompe à eau KDP/ KD###.###
- Kits de chaîne de distribution KDC###.##
- Galets de distribution GE/GT###.##

ACCESSOIRES / Plus de 1700 références

- 96% du parc automobile européen
- Courroies CA#PK###
- Galets d'accessoires GA3##.##
- Kits d'accessoires KA###.##
- Kits d'accessoires avec pompe à eau KAP###.###
- Poulie damper (avec ou sans vis) DPF###.##/ DPF###.##K1
- Poulie roue libre alternateur GA7##.##
- Pompes à eau électriques WPE###

CLIMATISATION / 24 références

- Couvre l'intégralité du marché de la climatisation
- Roulements de climatisation ACB###

POWERTRAIN



Une offre d'outillages dédiée est également disponible pour nos gammes suspension et distribution.



DRIVELINE / TRUCK



BOITE DE VITESSES / 250 références

- Couvre 150 types de boîtes de vitesses
- Roulements de boîtes de vitesses ###.##

EMBRAYAGE / 45 références

- Gamme conçue et fabriquée par NTN-SNR
- Roulements de butées d'embrayage BAC###.##

TRUCK - ROUE & BOITE DE VITESSES / 290 références

- Roulements de roue (hub et coniques) HDS### / HDB###
- Roulements de boîte de vitesses
- Roulements d'alternateur



BRAND OF NTN CORPORATION

CLAS[®]
GARAGE SOLUTIONS

CLAS & NTN : un partenariat technique pour les professionnels de l'automobile

Fabricant 1ère monte de pièces de rechange automobile, le groupe NTN développe et fabrique des produits de qualité et de précision. L'offre de pièces de rechange de marque SNR a ces mêmes exigences de qualité.

Leur montage et démontage ne s'improvise pas. Changement d'un roulement de roue, d'une butée de suspension, d'un joint de transmission ou encore d'un kit de distribution ; de nombreux écueils sont à éviter.

Conscient de la nécessité d'accompagner et de former les professionnels de la réparation automobile, l'offre rechange du groupe NTN s'étoffe avec une sélection de services et de produits. En effet, les produits SNR nécessitent un outillage spécifique et adapté pour assurer des interventions fiables et pérennes.

Ainsi, le groupe s'appuie sur le savoir-faire technique de CLAS, expert dans l'outillage pour les garagistes. Plus de 120 références ont été développées conjointement avec CLAS pour composer la nouvelle gamme d'outillage, testée et approuvée sous la marque SNR.

Cette offre couvre l'ensemble des thématiques abordées par NTN à savoir :

- POWERTRAIN (gamme distribution),
- CHASSIS (gamme roulement de roue, disque de frein, transmission et suspension)



Parmi plus de 120 produits, les deux acteurs de la rechange indépendante proposent notamment des servantes personnalisées SNR, entièrement équipées d'outils spécialement sélectionnés pour les interventions sur les produits de la marque SNR.

Acheter des pièces de qualité est essentiel, s'assurer d'un montage de qualité grâce à des outils adaptés : c'est la garantie de la satisfaction du client final.

SNR et CLAS ont construit ce partenariat pour être à VOS côtés au quotidien.



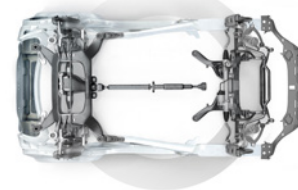

OM 0199

SERVANTE INTERVENTIONS ROULEMENTS ET TRANSMISSIONS

Spécifiquement conçue en partenariat avec l'équipementier NTN, afin de garantir les bonnes méthodes d'intervention pour sécuriser le montage, sans altérer les caractéristiques techniques des pièces dans le respect constructeur.

Cette servante répond à de nombreuses interventions de remplacement de roulements qu'elles soient multi-marques ainsi qu'avec des applications spécifiques, et de conception ergonomique type poste de travail (transmission et roulements), pour des applications rapprochées à la transmission.



Composition :

- OM0024 : 1 x douille moyeu vag 12 pans 24mm 1/2"
- OM0156 : 1 x douille moyeux ford transit ø56mm 12 pans 3/4"
- OM0001 : 1 x douille 6 ergots moyeux arriere vul ø67.5mm 3/4"
- OM9264 : 1 x jeu 4 douilles embouts xzn choc 1/2" m12-m14-m16-m18 1.78mm
- OM0025 : 1 x douille moyeux hexagonale fine 36mm 1/2"
- OM0055 : 1 x douille choc 12 pans ø35mm 1/2" 1.85mm
- OM7069 : 1 x coffret douille-embouts choc 1/2" moyeux et cardans (8 pcs)
- OM2555 : 1 x douille rotules inf. psa 6 pans 41mm 1/2"
- OM7146 : 1 x douille 12 pans 46mm 1/2"
- OM2515 : 1 x douille demonte rotules inf. audi 6 pans 27 mm 1/2"
- OM2655 : 1 x douille 4 ergots rotules mercedes classe m
- OM2544 : 1 x douille rotules psa 6 pans 44mm 1/2"
- OM2605 : 1 x douille 4 ergots rotules inf. psa ø52mm
- OM9396 : 1 x pince colliers cardans double prise
- OM8021 : 1 x fourchette extraction transmission renault
- OM8024 : 1 x pince a jonc+4 coquilles
- OS5105 : 1 x pince circlips internes-externes
- OM8026 : 1 x pince coupante pour soufflets de cardan
- OM0136 : 1 x pince ecartement jonc cardan
- OM8028 : 1 x ensemble de tiges de deport
- OM8031 : 1 x kit mise en place arbres de transmission/cardans
- OM8032 : 1 x kit extraction arbres de transmission/cardans
- OM4217 : 1 x jeu de 8 douilles de montage pour moyeux disques
- OM8033 : 1 x jeu d'extraction pour bagues interieures roulements
- OM8034 : 1 x kit depose/pose extraction roulement universel
- OM8035 : 1 x kit depose/pose roulement pour moyeux alu
- OM8036 : 1 x outil depose et pose roulements 2eme generation ø62-85mm
- OM8037 : 1 x verin hydraulique 17t course 43mm
- EG0091NTN : 1 x servante 6 tiroirs ntn snr
- SA3423 : 1 x verin hydraulique
- OM0792 : 1 x cle dynamometrique 1/2" 40-220nm
- OM0795 : 1 x cle dynamometrique 3/8" 10-60nm

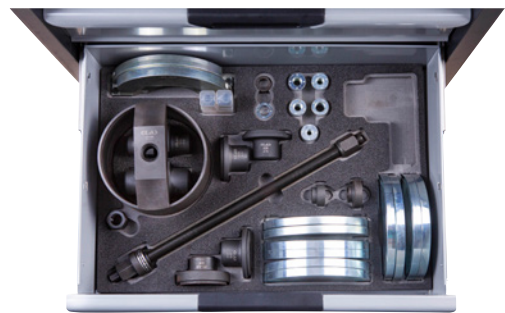

Composition :

- tiroir 1: insert douilles moyeux, clé dynamométrique 1/2"
- tiroir 2: insert pinces, clé dynamométrique 3/8", outillages spécifiques
- tiroir 3: OM 8033 insert extraction bague intérieure, OM 4217 douille insertion moyeu/disque
- tiroir 4: SA 3423 verin hydraulique, OM8028 insert pige de déport moyeux, OM 8032 repousse cardan, OM 8031 guide insertion transmissions
- tiroir 5: OM 8034 insert roulement générique, OM 8035 roulement spécifique moyeux aluminium
- tiroir 6: OM 8036 insert roulement génération 2, OM 8037 vérin hydraulique

PRODUITS SNR

Kit roulement de roue R



Kit frein avec roulement intégré KF



Gamme transmission

OBK



IBK

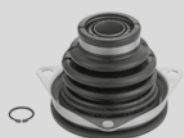

OJK



IJK



DK

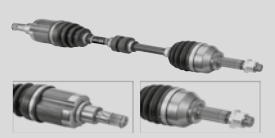

PRODUITS SNR - Gamme transmission

OBK	IBK	OJK	IJK	DK

OM 0136

PINCE ECARTEMENT JONC CARDAN

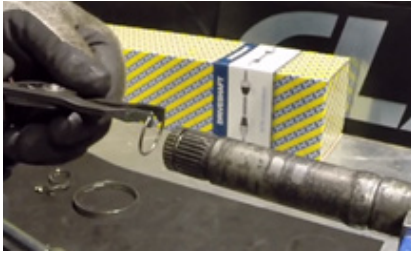

TN

5
WARRANTY

OM 0780

CLE DYNAMOMETRIQUE 3/8" 5-50Nm

Livré avec certificat d'étalonnage

Caractéristiques :

- certificat d'étalonnage
- 24 dents
- couple : 5-50Nm
- entraînement : 3/8"
- dimensions : L.333mm
- poids : 0.465Kg



TN

2
WARRANTY

OM 0792

CLE DYNAMOMETRIQUE 1/2" 40-220Nm

Livré avec certificat d'étalonnage



TN

2
WARRANTY

OM 8021

FOURCHETTE EXTRACTION TRANSMISSION RENAULT

Accessoire de OM 4022

Caractéristiques :

- L.210xI.87xH.65mm
- Ø : 18mm
- filetage : 150

Affectations :

- Renault Kangoo, Megane, Twingo
- Dacia

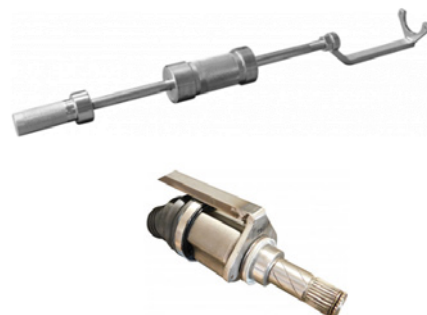

TN

5
WARRANTY

OM 8024
PINCE A JONC+4 COQUILLES

Pince à verrouillage livrée avec 4 jeux de coquilles interchangeables pour serrage du jonc sur l'arbre de transmission pour la remise en place du joint (bol) sur transmission lors de l'utilisation de Kit de types SNR OBK (Outer Boot Kit) et OJK (Outer Joint Kit)



**Intervention sécurisée,
pas de casse du jonc**



Convient pour cannelures :
 Ø23,8mm 29 dents
 Ø24,6mm 30 dents
 Ø26,97mm 33 dents
 Ø28,57mm 35 dents

Ces coquilles couvrent environ 80 % du parc.

OM 8026
PINCE COUPANTE POUR SOUFFLETS DE CARDAN

OM 9396
PINCE COLLIERS CARDANS DOUBLE PRISE

Permet le serrage des colliers de cardans par pincement lorsqu'un serrage au couple est nécessaire.
 Tête brevetée, 2 voies de pincement pour un positionnement de la pince parallèle ou perpendiculaire au cardan suivant l'encombrement et l'espace disponible sur le véhicule.

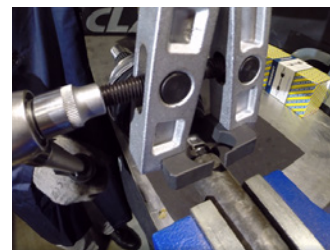

Tête 2 en 1



OS 5105

PINCE CIRCLIPS INTERNES-EXTERNES

Ouverture maximum : 75mm

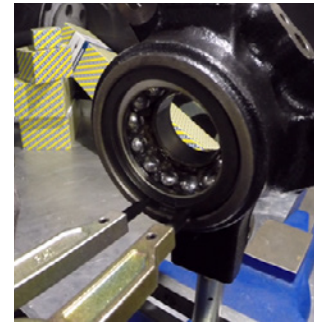

Caractéristiques :

- simple à ajuster grâce à la vis 3/8"
- 12 paires d'embouts interchangeables :
droite : 2,5, 3,0, 3,5, 3,8mm
coudée 45° : 2,5, 3,0, 3,5, 3,8mm
coudée 90° : 2,5, 3,0, 3,5, 3,8mm
- longueur : 305mm
- ouverture max : 75mm



TN

OM 4217

JEU DE 8 DOUILLES DE MONTAGE POUR MOYEURS DISQUES



Doilles d'aide au montage pour roulements de roues intégrés dans le disque ou le tambour de frein. Sans guidage lors du montage, les roulements peuvent s'altérer sur la fusée de roue, en cas de problème d'insertion, le retrait va provoquer des dommages irréparables sur le roulement biconique. Après avoir choisi la bonne douille, l'insérer sur le filetage de la fusée de roue, celle-ci permettra de conserver l'alignement lors de l'insertion du disque ou tambour muni du roulement.

Montage rapide, et sécurisé

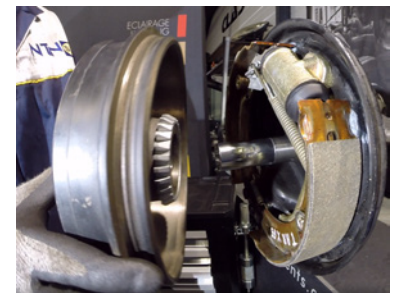
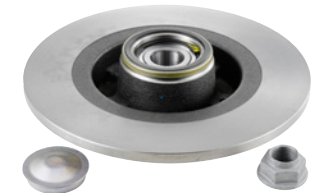

TN

OM 8033

JEU D'EXTRACTION POUR BAGUES INTERIEURES ROULEMENTS

Cet ensemble permet d'extraire facilement et rapidement la bague intérieure des roulements sans l'endommager. Lors de l'extraction des moyeux, les bagues restent dans leurs logements et sans outil spécial il n'est pas possible de les retirer sans risque de détérioration.

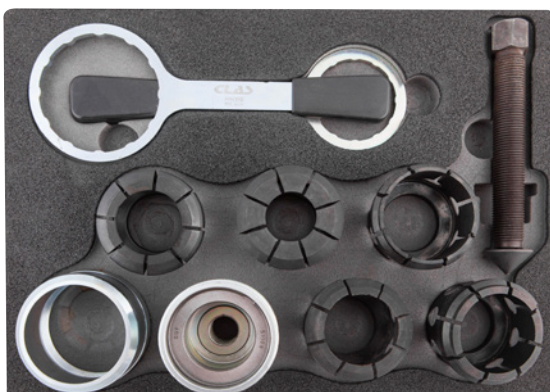

Format 1/2 de tiroir



Cet ensemble peut être utilisé pour le remplacement des bagues de Ø35 à Ø61mm.

Composition :

- 5 bagues de serrage allant de Ø35 à Ø61mm.
- 1 bol de réception des bagues
- 1 vis de poussée M22 avec entraînement 6 pans de 24mm



TN

OM 8032
KIT EXTRACTION ARBRES DE TRANSMISSION/CARDANS

Pour retirer le moyeu de roue, ce produit convient pour extraire les arbres d'entraînement grippés et collés, dans les cas extrêmes il peut être utilisé avec une vis de force hydraulique (en option). Convient sur moyeux avec goujons ou boulons de roues.

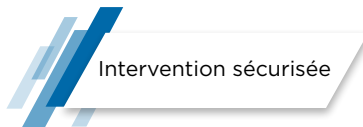

Format 1/4 de tiroir

Caractéristiques :

- plateau : trou de montage fendu M12 et M14
- plage de travail : M12 : Ø96-138mm - M14 : Ø98-136mm

Affectations :

Multimarques

OM 8028
ENSEMBLE DE TIGES DE DEPORT
Accessoire de OM 8032

Cette composition est destinée à retirer les arbres de transmission, et moyeux de roues, en utilisant un plateau muni d'une masse à inertie, ou vérin hydraulique.

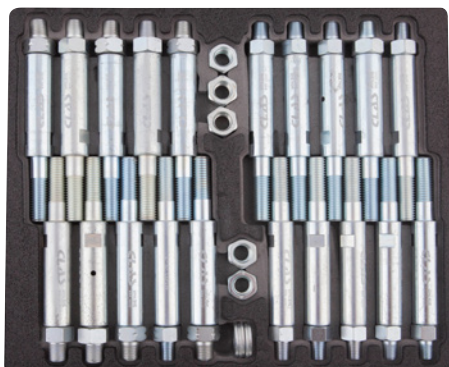

Format 1/2 de tiroir

Composition :

- 4 jeux de 5 déports de 80mm pour moyeux, écrous et boulons : M12/M14/M16/M18

Affectations :

Convient pour les moyeux filetés mâle ou femelle. Multimarque, plus spécialement les VUL et 4X4.

OM 8031
KIT MISE EN PLACE ARBRES DE TRANSMISSION/CARDANS
Accessoire de OM 8032

A l'aide de douilles ou d'écrous spécialement dimensionnés pour se fixer sur la transmission, une vis de traction verrouillée à son extrémité va permettre le guidage de celle-ci dans le moyeu.

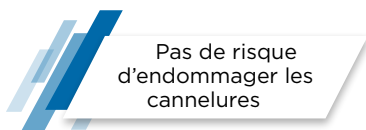

Format 1/4 de tiroir

Montage rapide et précis

Affectations :

Multimarques



SA 3423

VERIN HYDRAULIQUE

SAV de OH 0327/OH 5020/OH 5022/
OM 3423/OM 3615/OM 2513/OH 0569



OM 8034

KIT DEPOSE/POSE EXTRACTION ROULEMENT UNIVERSEL

Cet outillage est dédié aux roulements qui ne sont pas solidaires du moyeu
Le design des coupelles assure un alignement précis

Ce kit est conçu pour une intervention sur le véhicule.
Il est possible de joindre également une force hydraulique de 17T en option ou
encore d'utiliser les coupelles à la presse.
Cette composition peut aussi servir pour l'extraction de certains silent-blocs.



Format 1/2 de tiroir

Composition :

- 10 coupelles de poussée de 61mm à 83,5mm
- 3 coupelles traversantes 72, 80, 88mm
- 1 coupelle de contre appui
- 1 vis de traction M20 équipée de roulement
- 2 vis de poussée M12x1,5
- 2 vis de poussée M14x1,5



OM 8035

KIT DEPOSE/POSE ROULEMENT POUR MOYEURS ALU

Ce kit a été spécialement conçu pour démonter les moyeux et roulement sur
les essieux multi-bras de type VAG.

Convient pour les roulements compacts doubles où le moyeu puis le
roulement doivent être démontés.

La dépose de la fusée d'essieu n'est pas nécessaire !



Format 1/2 de tiroir

En utilisant le marteau à inertie, il y a un risque d'endommager les
pièces de la suspension. De plus, des microfissures sur le corps en
aluminium peuvent provoquer des ruptures.

À l'aide de cet outil spécial, les composants peuvent être retirés
soigneusement directement sur le véhicule.

Fonctionnalités :

- dépose des roulements
- pose et dépose des moyeux

Affectations :

- Audi : A4 (2000-), A5 (2007-), A6 (1997-),
A7 (2010-), A8 (1994-), Q5 (2008-), R8
(2007-)
- Seat Exeo (2008-)
- VW Passat (2003-)



OM 8036
**OUTIL DEPOSE ET POSE ROUEMENTS
2EME GENERATION Ø62-85mm**

Montage et démontage directement sur le véhicule.
Pas de dépose d'amortisseur, pas de dépose de bras de suspension,
pas de réglage de carrossage sur certains véhicules.

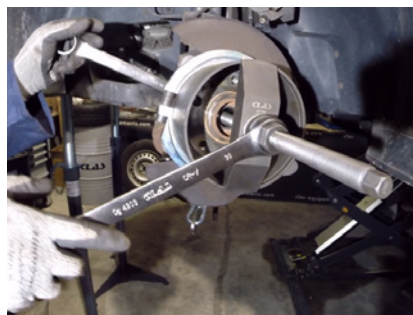
Affectations :

Ø62 : Audi (A1, A2, VW Lupo...)
Ø66 : Seat (Cordoba, Ibiza...), Skoda (Fabia...), VW : (Fox, Polo 7-8...)
Ø68 : PSA, Renault...
Ø72 : Audi (A1, A2 (ABS)...), Seat (Cordoba, Ibiza...), Skoda (Fabia, Roomster...), VW (Fox, Polo 7-8...)
Ø75 : Mitsubishi (Colt...), Smart (Forfour...)
Ø78 : Volvo (C30, C70, S40 2, V50...), Ford (C Max, Focus 2, Mazda 3...) Ø82 : VW (Touareg...), Porsche (Cayenne...)
Ø85 : VW (T5)

Composition :

Pour le montage :

- 1 jeu de demi-coquilles pour Ø62mm
- 1 jeu de demi-coquilles pour Ø66, 68mm
- 1 jeu de demi-coquilles pour Ø72, 75, 78mm
- 1 jeu de demi-coquilles pour Ø82, 85mm

Pour le démontage :

- 1 jeu de demi-coquilles pour Ø62, 66, 68, 72, 75, 78, 82, 85mm



Format 1 tiroir plein



Gain de temps

OM 8037
VERIN HYDRAULIQUE 17T COURSE 43mm
Caractéristiques :

Vérin traversant M20

- force : 17 tonnes
- course : 43 mm
- dimensions : Ø90x155mm
- pression max. : 700bar
- connexion : 3/8" 18 NPT
- filetage de connexion extérieure : 2" 3/4-16 UN
- matériel : aluminium
- réducteurs : M10, M12, M14, M16, M18



OM 8154

COFFRET REPOUSSE PISTONS (22 PCS)

Affectations :

- 0 : General Motors
- 1 : General Motors, PSA
- 2 : Citroën, Honda
- 3 : Alfa Romeo, Audi, Austin, BMW, Ford, Honda, Jaguar, Mercedes-Benz, Mitsubishi, Nissan, PSA, Rover, Toyota, VW
- 4 : Alfa Romeo 164 2.0, Ford, Mazda, Saab 9000, Subaru
- 5 : Adaptateur 3/8
- 6 : Nissan Primera, VW Golf IV
- 7 : Audi 80 /90/V8/100, Ford Sierra ABS/Scorpio AB85, Honda Prelude, Nissan Silva 1.8T, Rover 8000, Saab 9000, Subaru L+Z, VW Golf+Passat
- 8 : General Motors
- 9 : General Motors
- 10 : Iveco

- a : Renault
- e : Nissan Maxima
- f : Opel Astra
- k : Citroën
- k1 : Citroën C5 (étrier avant)
- k2 : Audi
- m : Ford
- n : Saab, Honda
- o : Citroen C3, C5, Xantia, ZX, XM



OM 8027

PINCE CIRCLIPS ROULEMENTS DE ROUES GEN1

Spécialement conçue pour retirer les circlips intérieurs sans oreilles de montage/démontage. Ces circlips se trouvent principalement sur les roulements de roue.

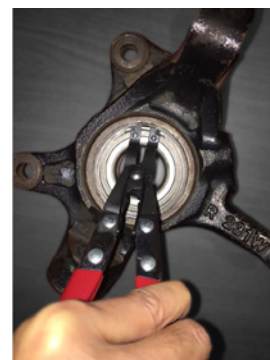

Ouverture max. : 41mm

Renault, Peugeot, Citroën, Toyota, Lexus, Nissan



OM 0022

MASSE A INERTIE 9KG AVEC ABSORPTION DU CHOC GEN1

Accessoire de OM 0199/OM 9208

Conçue pour l'extraction des pièces les plus récalcitrante, ex : joint homocinétique (bol de transmission) , moyeux, ainsi pour de nombreux travaux de redressage en carrosserie.

Dûe à la technicité de la masse, elle empêchera celle-ci de rebondir lors de la frappe en butée.

L'intensité du choc est considérablement réduit, car l'effort sera transité directement à l'élément frappé. Cela apportera un confort de travail à son utilisateur.

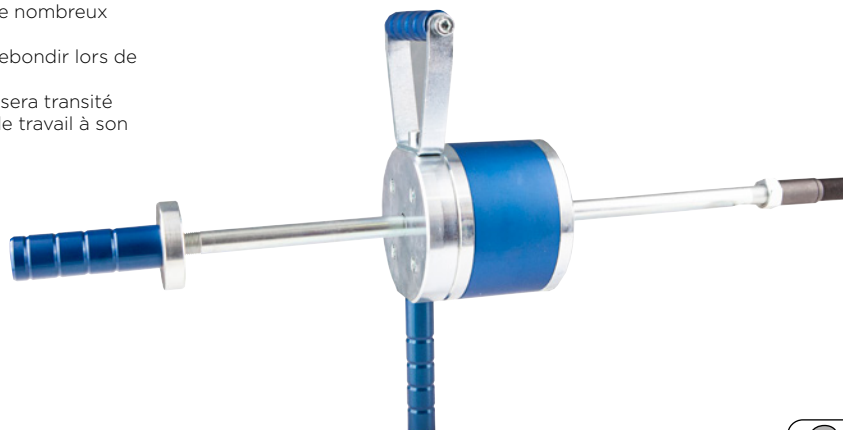

Caractéristiques :

- poids 9kg
- longueur totale 770mm
- filetage de l'adaptateur M18x1.5 / M22x2.0

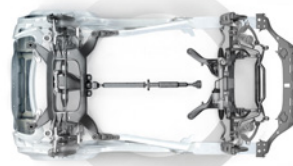

CHASSIS

SUSPENSION



TN

PRODUITS SNR - Gamme suspension

KB	KBLF	M

OM 1112

COFFRET DEMONTAGE TETES AMORTISSEURS

Ce coffret conçu spécialement pour le montage et démontage de têtes d'amortisseurs permet, grâce à ses douilles traversantes, de desserrer, serrer l'écrou de coupelle supérieure tout en maintenant la tige de piston d'amortisseur afin d'empêcher sa rotation.



Composition :

- SA1132 : cliquet traversant à œillet 21mm
- SA1163 : douille traversante hexagonale 16mm L.82mm 1/2"
- SA1164 : douille traversante hexagonale 17mm L.82mm 1/2"
- SA1165 : douille traversante hexagonale 18mm L.82mm 1/2"
- SA1166 : douille traversante hexagonale 19mm L.82mm 1/2"
- SA1167 : douille traversante hexagonale 21mm L.82mm 1/2"
- SA1168 : douille traversante hexagonale 22mm L.82mm 1/2"
- SA1169 : douille traversante hexagonale 24mm L.82mm 1/2"
- SA1170 : douille embout hexagonal 6mm L.123mm 1/2"
- SA1171 : douille embout hexagonal 7mm L.123mm 1/2"
- SA1172 : douille embout hexagonal 8mm L.123mm 1/2"
- SA1173 : douille hexagonale 7mm L.123mm 1/2"
- SA1174 : douille hexagonale 8mm L.123mm 1/2"
- SA1175 : douille hexagonale 9mm L.123mm 1/2"
- SA1176 : douille embout Torx T50 L.123mm 1/2"
- SA1177 : douille empreinte à fente 5x8 L.123mm 1/2"
- SA1178 : douille empreinte à fente 6x8 L.123mm 1/2"
- SA1179 : douille empreinte à fente 7.1x9.6 L.123mm 1/2"



OM 9272

OUTIL ECARTEMENT JAMBES DE FORCE OU TRIANGLES DE ROUES

Compatible PSA, Renault, VW, Audi, BMW...

Caractéristiques :

- guides d'alignement
- flèches d'écartement interchangeables



Idéal pour les rotules de suspension double



TN

OP 3221

COMPRESSEUR DE RESSORTS PNEUMATIQUE RENFORCE (2.4T) A MORS ARTICULES

Spécialement conçu pour s'adapter et maintenir les ressorts à spires fortement espacées en toute sécurité. Grâce au système d'articulation novateur, l'ajustement est automatique lors de la compression du ressort.

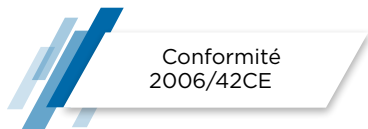

Flasher
pour voir la
vidéo !

Caractéristiques :

- hauteur : 1600mm
- prise au sol : Longueur : 847mm
Largeur : 628mm
- pression utilisation : 6bar/maxi 10bar
- force de compression 2452kg
- notice d'utilisation et d'entretien
- couleur grise
- coupelle inférieure réglable sur 2 positions (ex : amortisseur à grand débattement Chrysler, Dodge RAM...)
- poids : 70kg

Composition :

- OP2003 : mors supérieur latéral
- SA6904 : coupelle inférieure 125-205mm
- SA6916 : 1 coupelle Ø78 à Ø130mm
- SA6906 : support antichute



OP 3231
COMPRESSEUR DE RESSORTS PNEUMATIQUE 3T

Spécialement conçu pour s'adapter et maintenir les ressorts à spires fortement espacées en toute sécurité.

Grâce au système d'articulation novateur, l'ajustement est automatique lors de la compression du ressort.

Compatible véhicules électriques

Caractéristiques :

- force de compression : 3000kg
- course : 330mm
- pression utilisation : 6bar/mini 10bar
- dimensions : H.1800xL.871xI.690mm
- conformité 2006/42CE
- poids : 110kg
- coupelle inférieure réglable sur 2 positions (ex : amortisseur à grand débattement Chrysler, Dodge RAM...)
- équipé de roulettes pour faciliter le déplacement
- grille de protection doublée d'un plexiglass en polycarbonate haute résistance
- notice d'utilisation et d'entretien

Composition :

- OP2003 : mors articulés
- SA6906 : support antichute
- SA6918 : COUPELLE INFÉRIEURE 3T Ø78-130mm
- SA 6919 : COUPELLE INFÉRIEURE 3T Ø125-205mm

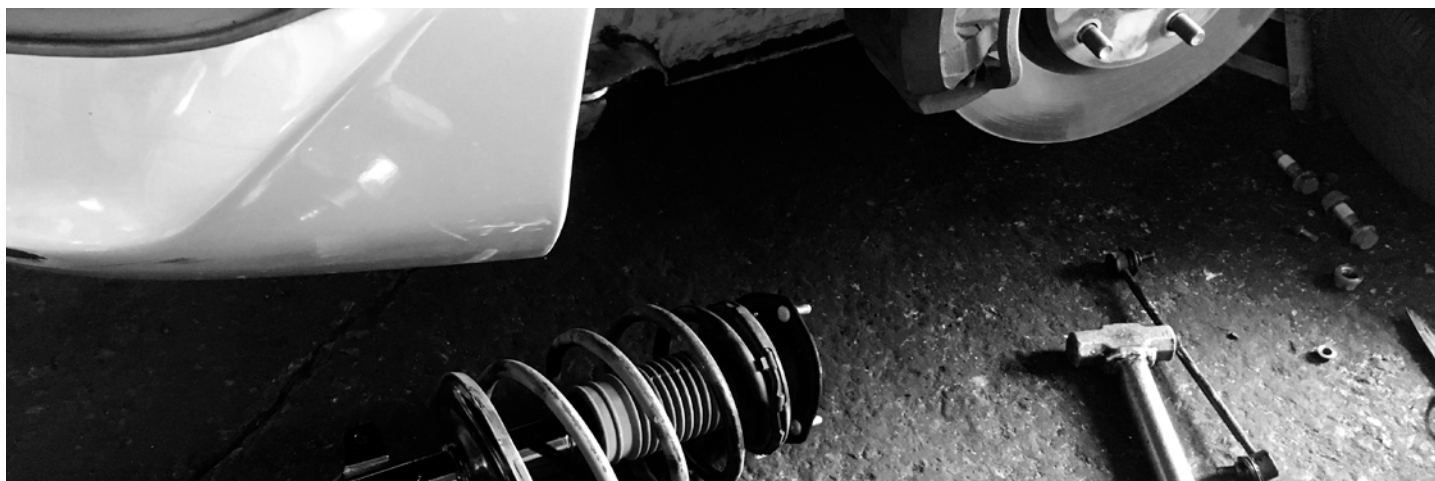
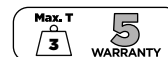

OP 3241

COMPRESSEUR DE RESSORTS PNEUMATIQUE 4T

Spécialement conçu pour s'adapter et maintenir les ressorts d'amortisseurs McPherson grâce au système d'articulation novateur de la coupelle inférieure permettant le positionnement de spirale angulaire gauche ou droite, il couvre les ressorts de Ø78 à Ø205mm.

Cette coupelle rétractable permet également le verrouillage par la jambe de force en prise étau Ø75mm.

Le ressort est comprimé par le positionnement de 2 mors articulés, montés sur 2 bras libres qui viennent naturellement épouser la spire du ressort.



Compatible véhicules
électriques



Caractéristiques :

- force de compression : 4000kg
- course : 380mm
- grille de protection intégrale doublée d'un plexiglass en polycarbonate haute résistance
- sécurité pneumatique à l'ouverture de la grille et à la commande de pédale
- pression utilisation : 8bar/maxi 10bar
- conformité 2006/42CE
- dimensions : H.1731xL.957xI.625mm
- poids : 110kg

Composition :

- OP2003 : mors articulés
- SA6906 : support antichute



OP 2004

TN

COUPELLE KADJAR/
QASHQAI/KOLEOS/JUKE

Accessoire de OP 3221



OP 2006

TN

MACHOIRES ROUGES
HONDA-TOYOTA

Accessoire de OP 2031/OP 3221

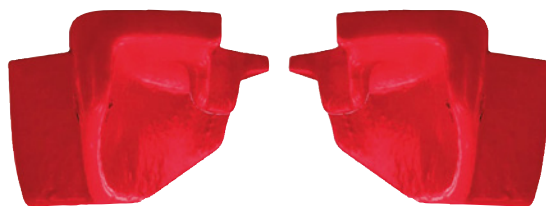

OP 2008

TN

COUPELLES MERCEDES
A, C, E RENAULT
MEGANE

Accessoire de OP 2031/OP 3221



OP 2009

TN

COUPELLE RENAULT
MEGANE/C3/STYLO

Accessoire de OP 2031/OP 3221



OP 2010

TN

ETAU JAMBE
DE FORCE

Accessoire de OP 2031/
OP 3221/OP 3231



OP 2018

TN

ETAU JAMBE DE
FORCE SPECIFIQUE
CHRYSLER/MERCEDES
VOYAGER

Accessoire de OP 2031/
OP 3221/OP 3231



OP 2027

TN

COUPELLE MERCEDES
CLASSE C >2010

Accessoire de OP 2031/
OP 3221/OP 3231



OP 2028

TN

COUPELLE MERCEDES
CLASSE A,B,E

Accessoire de OP 2031/
OP 3221/OP 3231

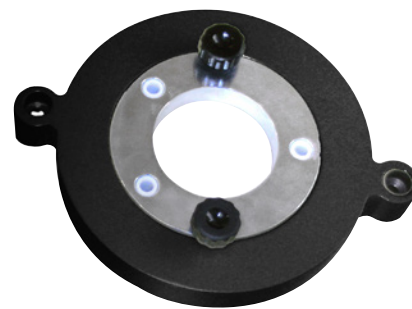

POWERTRAIN

SERVANTES DISTRIBUTION



Gamme distribution & accessoires

KD	KDP	KDC	KA	GA	CA

OM 9594

SERVANTE 8 TIROIRS DISTRIBUTION
RENAULT/PSA GENERATION 1+2

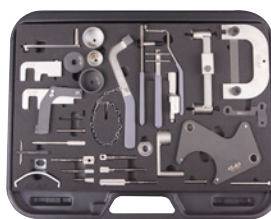

OM 6100



OM 6200



OM 6210



OM 6110

Composition :

- EG0098 : servante 8 tiroirs
- OM6100 : master coffret calage Renault/Nissan/Opel/Volvo
- OM6110 : coffret calage complet Renault véhicules récents
- OM6200 : master coffret calage PSA
- OM6210 : coffret calage complet PSA véhicules récents



TN

OM 9695

SERVANTE DISTRIBUTION RNL/PSA/FORD/VAG
GENERAT° 1+RNL/PSA GENERAT° 2



OM 6100



OM 6200



OM 6200



OM 6110



OM 6210

Composition :

- EG0098 : servante 8 tiroirs
- OM6100 : master coffret calage Renault/Nissan/Opel/Volvo
- OM6110 : coffret calage complet Renault véhicules récents
- OM6200 : master coffret calage PSA
- OM6210 : coffret calage complet PSA véhicules récents
- OM6300 : master coffret calage Ford/VAG



TN

OM 9799

SERVANTE DISTRIBUTION MULTIMARQUES GENERATION 1



OM 6100



OM 6200



OM 6300

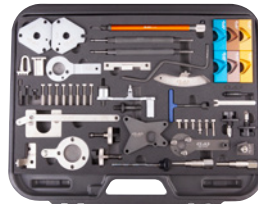

OM 6400



OM 6500



OM 6600

Composition :

- EG0098 : servante 8 tiroirs
- OM6100 : master coffret calage Renault/Nissan/Opel/Volvo
- OM6200 : master coffret calage PSA
- OM6300 : master coffret calage Ford/VAG
- OM6400 : master coffret calage Fiat/Alfa/Lancia/Opel/Suzuki/Ford
- OM6500 : master coffret calage Opel/Chevrolet/Saab/Fiat/Lancia/Suzuki/Ford
- OM6600 : master coffret calage Ford/VW/Seat/Mazda/Volvo



OM 9901

SERVANTE DISTRIBUTION MULTIMARQUES GENERATION 1+RNLT/PSA GENERATION 2

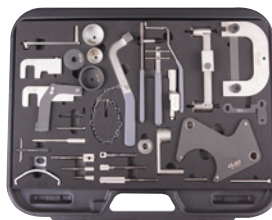

OM 6100



OM 6110



OM 6200



OM 6210

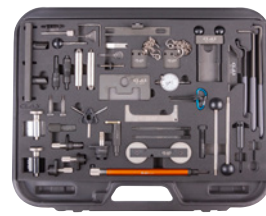

OM 6300

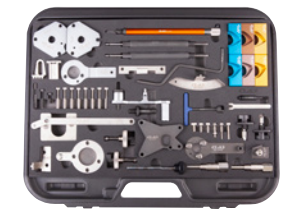

OM 6400

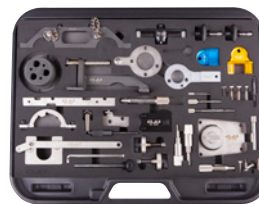

OM 6500



OM 6600

Composition :

- EG0098 : servante 8 tiroirs
- OM6100 : master coffret calage Renault/Nissan/Opel/Volvo
- OM6200 : master coffret calage PSA
- OM6300 : master coffret calage Ford/VAG
- OM6400 : master coffret calage Fiat/Alfa/Lancia/Opel/Suzuki/Ford
- OM6500 : master coffret calage Opel/Chevrolet/Saab/Fiat/Lancia/Suzuki/Ford
- OM6600 : master coffret calage Ford/VW/Seat/Mazda/Volvo
- OM6110 : coffret calage complet Renault véhicules récents©
- OM6210 : coffret calage complet PSA véhicules récents©



POWERTRAIN

COFFRETS DE CALAGE & ACCESSOIRES



TN

OM 6100

COFFRET CALAGE COMPLET RENAULT/NISSAN/OPEL/VOLVO GENERATION 1

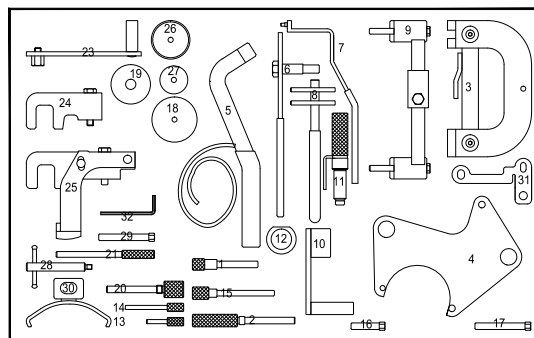
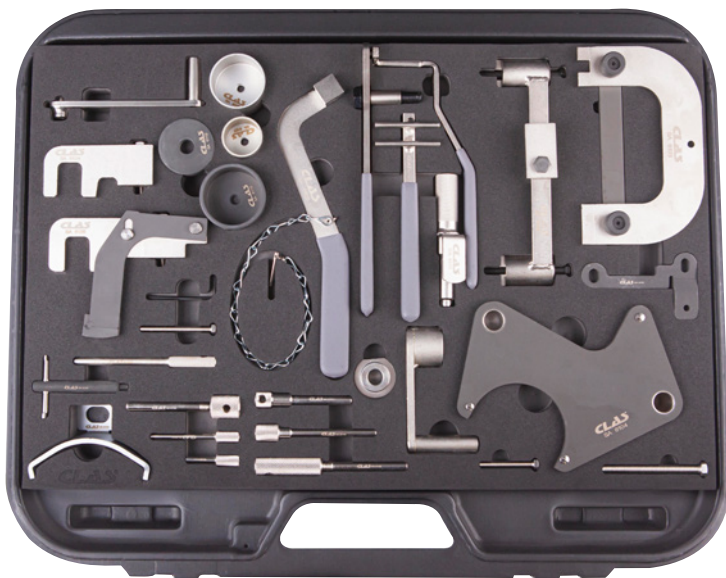

Modèles :

Renault : Clio 1-2-3-4, Clio Sport 1-2-3, Mégane 1-2-3, Master 1-2, Mégane Scénic 1-2-3, Vel Satis 1-2, Avantime, Kangoo 1-2-3, Laguna 1-2-3, Espace 1-2-3, Trafic 1-2, Wind, Modus, Twingo, Koleos
Dacia : Logan, Duster, Sandero, Dokker
Nissan : Note, Qashqai, Micra, Interstar, Primastar, Kubistar, Almera, Primera
Opel : Vivaro, Movano
Volvo : S 40, V 40

Moteurs : 1.2, 1.2 16V, 1.4, 1.4 16V, 1.5 DCI, 1.6, 1.6 16V, 1.6 D, 1.7, 1.8, 1.8 16V, 1.9 TD, 1.9, 1.9 DCI, 1.9 DTI, 1.9 CDTI, 2.0, 2.0 16V, 2.1 TD, 2.2, 2.2 DCI, 2.2 DTI, 2.2 TD, 2.5 DCI, 2.5 CDTI, 2.5 TD, 2.8 D

Codes OEM :

KM-6031, KM-6203, KM-6204, KM-6205, KM-6234, KV113 B0130, KV113 B0280, KV113 B0360, MOT 1054, MOT 1135-01, MOT 1200-01, MOT 1312, MOT 1318, MOT 1337, MOT 1340, MOT 1348, MOT 1384, MOT 1386, MOT 1489, MOT 1490-01, MOT 1496, MOT 1534, MOT 1536, MOT 1537, MOT 1538, MOT 1543, MOT 1750, MOT 910, K9K

CODES MOTEURS COMPATIBLES

D4F702	D4F706	D4F708	D4F712	D4F714	D4F716	D4F722	D4F728	D4F730	D4F740	D4F764	D7F700	D7F701	D7F710	D7F720	D7F722
D7F726	D7F730	D7F744	D7F746	D7F764	D7F766	E7F700	E7F704	E7F706	E7F750	E7J601	E7J624	E7J626	E7J634	E7J635	E7J680
E7J700	E7J706	E7J710	E7J711	E7J716	E7J718	E7J719	E7J720	E7J724	E7J726	E7J728	E7J740	E7J742	E7J745	E7J754	E7J756
E7J757	E7J764	E7J770	E7J771	E7J773	E7J780	F3P670	F3P682	F3P700	F3P704	F3P706	F3P708	F3P710	F3P712	F3P714	F3P720
F3P724	F3P755	F3P758	F3P760	F3R611	F3R722	F3R723	F3R728	F3R729	F3R750	F3R751	F3R752	F3R791	F3R796	F3R797	F3R798
F5R700	F5R701	F5R740	F7P704	F7P722	F7R710	F7R714	J7R732	J7R733	J7R734	J7R735	J7R768	F8M736	F8M760	F8Q600	F8Q610
F8Q606	F8Q620	F8Q622	F8Q624	F8Q630	F8Q632	F8Q640	F8Q644	F8Q646	F8Q648	F8Q662	F8Q672	F8Q678	F8Q680	F8Q682	F8Q684
F8Q692	F8Q696	F8Q706	F8Q714	F8Q720	F8Q722	F8Q730	F8Q732	F8Q740	F8Q742	F8Q744	F8Q764	F8Q768	F8Q706	F8Q776	F8Q784
F8Q786	F8Q788	F9Q610	F9Q650	F9Q664	F9Q670	F9Q674	F9Q71	F9Q716	F9Q717	F9Q718	F9Q720	F9Q722	F9Q730	F9Q731	F9Q732
F9Q733	F9Q734	F9Q736	F9Q738	F9Q740	F9Q744	F9Q748	F9Q750	F9Q752	F9Q754	F9Q758	F9Q759	F9Q760	F9Q768	F9Q762	F9Q770
F9Q772	F9Q774	F9Q780	F9Q782	F9Q784	F9Q786	F9Q788	F9Q790	F9Q796	F9Q800	F9Q803	F9Q804	F9Q808	F9Q812	F9Q816	F9Q818
F9Q820	F9Q820	G8T714	G8T716	G8T740	G8T752	G8T760	G8T790	G8T792	G8T794	G9T600	G9T605	G9T700	G9T702	G9T703	G9T706
G9T707	G9T710	G9T712	G9T720	G9T722	G9T742	G9T743	G9T750	G9U720	G9U724	G9U726	G9U730	G9U750	G9U754	J7T600	J7T760
J7T761	J7T762	J7T766	J7T772	J7T780	J7T782	J8S620	J8S621	J8S622	J8S758	J8S760	J8S776	J8S778	K4J700	K4J710	K4J711
K4J712	K4J713	K4J714	K4J715	K4J730	K4J732	K4J740	K4J750	K4J770	K4J780	K4M700	K4M701	K4M704	K4M706	K4M707	K4M708
K4M709	K4M710	K4M711	K4M712	K4M714	K4M716	K4M718	K4M720	K4M724	K4M730	K4M732	K4M734	K4M736	K4M740	K4M742	K4M743
K4M744	K4M745	K4M746	K4M748	K4M750	K4M752	K4M753	K4M754	K4M760	K4M761	K4M762	K4M764	K4M765	K4M766	K4M768	K4M776
K4M782	K4M788	K4M790	K4M791	K4M794	K4M800	K4M801	K4M802	K4M804	K4M812	K4M813	K4M830	K9K700	K9K702	K9K704	K9K706
K9K710	K9K712	K9K714	K9K716	K9K718	K9K722	K9K724	K9K728	K9K729	K9K732	K9K734	K9K740	K9K750	K9K752	K9K760	K9K762
K9K764	K9K766	K9K768	K9K802	K9K804	K9K806	N7Q704	N7Q710	N7Q711	N7U700	N7U701	S8U720	S8U722	S8U730	S8U731	S8U742
S8U748	S8U750	S8U752	S8U770	S8U772	S8U780	S8U782	S9U700	S9U702	S9U704	S9U714	S9U740	S9U700	S9U702	S9U704	S9U714
S9U740	S9W700	S9W702	S9W206	S9W208	S9W212	E5F	E6J	K7M	F4P	F4R	F1N	F2N	F3N	F2R	F3P
F4P	F3R	J5T	J6R	J7R											



OM 6110

COFFRET CALAGE COMPLET RENAULT GENERATION 2®

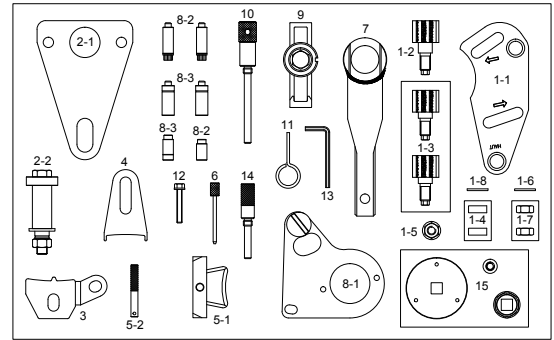

Modèles :

Renault : Clio II, Espace 4 et 5, Fluence, Koleos, Laguna, Laguna 2, Latitude, Master, Megane, Megane 2, Scenic, Scenic RX4, Scenic 2, Grand Scenic 2, Trafic 2, Vel Satis
 Mercedes : Class C, Vito
 Mitsubishi : Carisma
 Nissan : Navara NP300, Primastar X83, Qashqai 1 et 2, X-Trail
 Opel : Arena, Vivaro-B

Moteurs : 1.4, 1.6, 1.8 16v, 2.0 16v, 1.6, 2.0, 2.3, 2.5, 3.5, 1.9DTI/TD, 2.3DCI/CDTI

Motorisation	CODES MOTEURS COMPATIBLES
1.4L	H4Jt700
1.6L	M5M400 , M5M , M5M450 626.951 , LWU/R9M , LWX/R9M , LWY/R9M , LWZ/R9M , R9M , R9M 402 , 626.951 , LWU/R9M , LWX/R9M , LWY/R9M , LWZ/R9M , R9M , R9M 402 , R9M 404 , R9M 408 , R9M 409 , R9M 410 , R9M 413 , R9M 450 , R9M 452R9M 404 , R9M 408 , R9M 409 , R9M 410 R9M 413 , R9M 450 , R9M 452
1.8L 16V	F4P720 , F4P722 , F4P760 , F4P770 , F4P771 , F4P772 , F4P773 , F4P774 , F4P775
2.0L 16V	F4R700 , F4R701 , F4R712 , F4R713 , F4R714 , F4R715 , F4R720 , F4R722 , F4R730 , F4R732 , F4R740 , F4R741 , F4R744 , F4R746 F4R762 , F4R7631764 , F4R765 , F4R766 , F4R767 , F4R770 , F4R771 , F4R774 , F4R776 , F4R780 , F4R784 , F4R786 , F4R787 , F4R790 , F4R792 , F4R791 , F4R792 , F4R794 , F4R795 , F4R796 , F4R797 , F4R800 , F4R802 , F4R810 , F4R811 , F4R820 , F4R830 F4R832 , F4R867 , F4R870 , F4R874 , F4R886 , F4R887 , F4R896 , F4R897 M9R , M9R610 , M9R613 , M9R615 , M9R630 , M9R692 , M9R700 , M9R721 , M9R722 , M9R724 , M9R740 , M9R742 , M9R744 , M9R746 M9R748 , M9R754 , M9R756 , M9R760 , M9R761 , M9R762 , M9R763 , M9R780 , M9R782 , M9R784 , M9R786 , M9R788 , M9R800 M9R802 , M9R803 , M9R804 , M9R805 , M9R806 , M9R808 , M9R809 , M9R811 , M9R812 , M9R814 , M9R815 , M9R816 , M9R817 , M9R820 , M9R824 , M9R828 , M9R830 , M9R832 , M9R833 , M9R834 , M9R835 , M9R836 , M9R838 , M9R839 , M9R844 , M9R845 , M9R846 , M9R849 , M9R854 , M9R855 , M9R856 , M9R857 , M9R858 , M9R859 , M9R865 , M9R866 M4R700 , M4R701 , M4R714 , M4R750 , M4R751 , M4R752 , M4R753 , M4R737 , M4R704 , M4R726 , M4R730 , M4R735 , M4R746 M4R , M4R711 , M4R713 , M9R740 , M9R760 , M9R761 , M9R812.M9R814 , M9R815 , M9R830 , M9R832 , M9R833 , M9R834 , M9R835 , M9R836 , M9R838 , M9R855 , M9R856 , M9R865 , M9R866 , M9R742 , M9R800 , M9R805 , M9R , 700 , M9R721 , M9R722 , M9R724 M9R613 , M9R615 , M9R610 , M9R630 , M9R780 , M9R , 782 , M9R750 , M9R762 , M9R763 , M9R858 , M9R859 , M9R8 , M9R744 , M9R746 , M9R748 , M9R754 , M9R802 , M9R803 , M9R806 , M9R808 , M9R809 , M9R820 , M9R828 , M9R845 , M9R849 , M9R854 M9R857 , M9R816 , M9R756 , M9R804 , M9R811 , M9R817 , M9R824 , M9R839 , M9R844 , M9R846 , M9R692 , M9R784 , M9R786 , M9R788 , M9R
2.3L	LOB/M9T , LOC/M9T , L2U/M9T , LOD/M9T , LP6/M9T , LW7/M9T , LWJ/M9T , LWK/M9T , LWL/M9T , M9T 670 , M9T 672 , M9T 676 M9T 678 , M9T 680 , M9T 686 , M9T 690 , M9T 692 , M9T 694 , M9T 696 , M9T 698 , M9T 700 , M9T 702 , M9T 706 , M9T 708 M9T 870 , M9T M9T670 , M9T672 , M9T676 , M9T678 , M9T680 , M9T686 , M9T690 , M9T692 , M9T694 , M9T696 , M9T698 , M9T700 , M9T702 , M9T870 , M9T880 , M9T890 , M9T896 , M9T898 , M9TC6 , YS23DDT , YS23DDTI , M9T706 , M9T708
2.5L	2TR700 , 2TR700 , 2TR702 , 2TR703 , 2TR704 , 2TR705 , 2ZV604 , V4U604 , VQ25
3.5L	V4Y711 , V4Y715 , V4Y701 , V4Y713



OM 6200

COFFRET CALAGE COMPLET PSA GENERATION 1



Modèles :

Fiat/Lancia : Ulysse, Scudo, Ducato, Zeta, Phedra
 Ford : Fiesta, Fusion, Focus, Focus C-Max
 Citroën : C15, C1, C2, C3 Pluriel, C4, C4 Picasso, C5, C6, C8, DS3,
 DS4, DS5, Xantia, Xsara, Xsara Picasso, Evasion, Berlingo, Jumpy,
 Jumper, Saxo, ZX, XM, Evasion, AX
 Peugeot : 107, 1007, 206 cc, 207, 208, 306, 307 cc, 308, 406, 407,
 508, 607, 806, 807, Partner, Expert, Boxer, 206, 106, 605, 205, 405

Moteurs :

Fiat/Lancia : 2.0, 2.2 JTD
 Ford : 1.4, 1.6 Duratorq TDCI
 PSA : 1.0, 1.1, 1.4, 1.6, 1.6 16V, 1.4, 1.6 HDI, 1.8, 1.8 16V, 2.0, 2.0 turbo, 1.9
 D, 2.0 HDI, 2.2 HDI, 1.8 16V, 2.0 16V

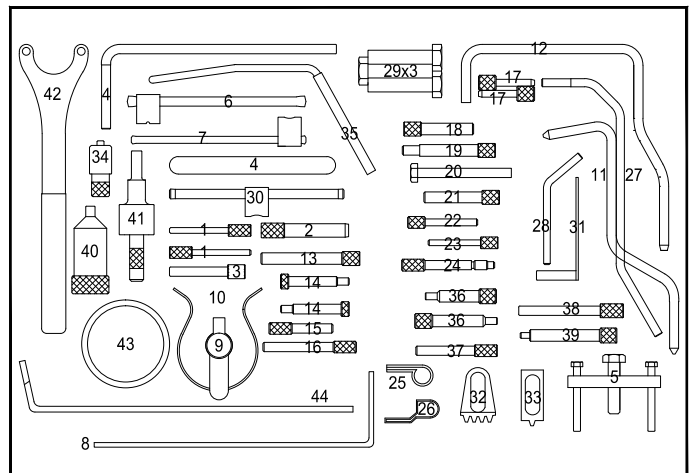

Codes OEM :

0117-AR , 0132-AB , 0132-AJ1 , 0132-AJ2 , 0132-AK , 0132-P , 0132-Q , 0132-QZ , 0132-R , 0132-X , 0134-AF , 0134-Q ,
 0153-A , 0153-AB , 0153-AK , 0153-G , 0153-M , 0153-N , 0153-U , 0178-B , 0178-C , 0178-D , 0178-E , 0188-AH , 0188-
 AK , 0188-D , 0188-E , 0188-F , 0188-H , 0188-J1 , 0188-J2 , 0188-M , 0188-P , 0188-P2 , 0188-Q2 , 0188-Y , 0189-A ,
 0189-B , 0189-C , 0189-J , 0189-K , 0189-L , 0189-R , 0189-S1 , 0189-S2 , 0194-A , 0194-B , 0194-C , 0606-A1.A2 , 188-
 Q1 , 21-163 , 21-262 , 303-734 , 4200-TH , 4507-TA , 4507-TB , 4507-TJ , 4507-TL , 4527-TS1 , 4527-TS2 , 4533-TAC1 ,
 4533-TAC2 , 4533-TAD , 5711-TA , 5711-TB , 6012-T , 7004-TG , 7014-TJ , 7014-TM , 7015-T , 7017-TM , 7017-TR , 7018-
 TY , 7019-T , 7099-TM , 9004-T , 9041-TZ , 9765-54 , 9767-27 , 9767-89 , 9767-94 , 9797-34 , MOT1436

Motorisation	CODES MOTEURS COMPATIBLES
Fiat/Lancia	Fiat/Lancia : DW10ATED (RHT/RHV/RHW/RHX/RHZ) , DW12TED4 (4HW)
Ford	F6JA , F6JB , F6JC , G8DA , G8DB , HHDA , HHDB , HHJA , HHJB
PSA	TU9 (CDY/CDZ) , TU1 (HDY/HDZ/HFX/HFY/HFZ) , TU3 (KDX/KDY/KDZ/KFX/KFZ) , TU5 (BDY/BFZ/ NFT/NFV/NFW/NFY/NFZ) , TU5JP4 (NFU/NFX) , XU7 (LFW/LFX/LFZ) , XU7JP4 (LGY) , XU10 (RFL/ RFU/RFW/RFX/RGX/RGY) , XU10JP4(RGX/RGY) , EW7J4 (RLZ) , EW10A (RFJ) , EW10J4S (RFK), EW10D (RLZ) , EW12J4 (3FZ) , ET3JE (KFU) , TU3A/JP (KFV/KFW) , DV4TD (8HW/8HX/8HZ) , DV4TED4 (8HV/8HY) , DV6ATED4 (9HX/9HY/9HZ) , EW10-CVI (RLZ) , EW12 (3FZ) , DW8 (WJZ/ WJY) , DW10 (RHY/RHV/RHZ/RHS/RHM/RHW/RHT/RHR/RHX) , DW12 (4HX/4HZ/4HW/4HY) , EW7J4 (6FZ) , EW10J4 (RFR) , EW10J4D (RLZ)

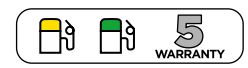

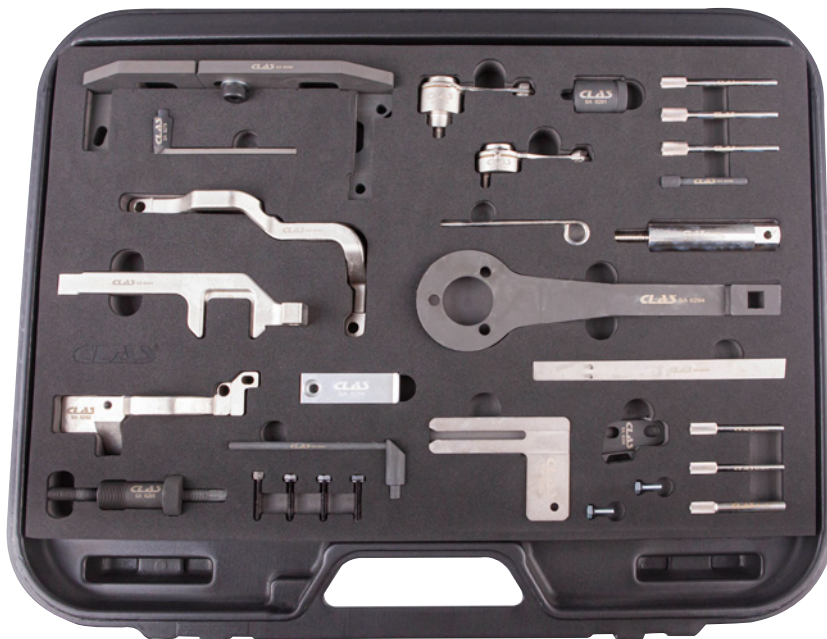
OM 6210
COFFRET CALAGE COMPLET PSA GENERATION 2®

Modèles :

PSA : 1007, 108, 206, 206 CC, 207, 207cc, 208, 2008, 301, 307, 308, 308cc, 308, 3008, 407, 407 Coupé, 5008, 607, Partner III
 C2, C3, C3 Picasso, C3, C3111, C4, C4 Picasso, C4, C4 Picasso, Grand Picasso, C5 II, C5 III, C6, Berlingo III, DS3, DS3 Cab, C-Elysée, Xsara Picasso
 Mini : One (R56), Mini Cooper (R55/R56), Mini Cooper S (R55/R56), Cooper/S, Mini One, Clubman
 Jaguar : S-Type, XF, XJ, XJ6
 Land Rover : Range Rover Sport, Discovery 3 et 4

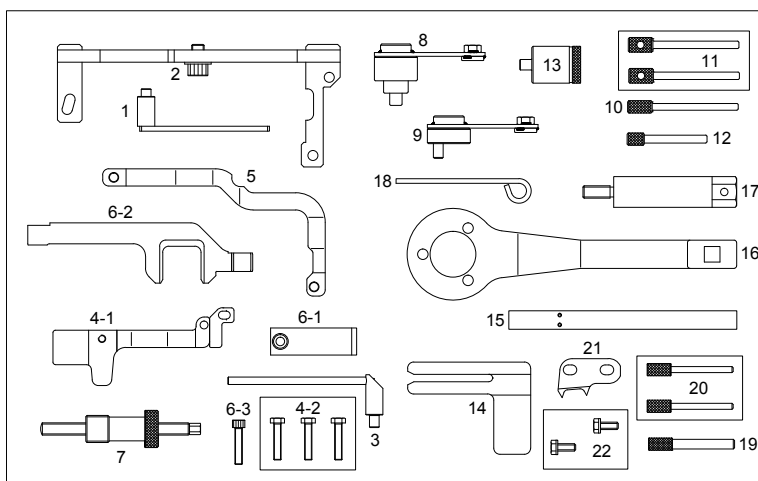
Moteurs : 1.0, 1.2i, 1.4, 1.4 VTI, 1.6, 1.6 VTI, 1.6 THP, 1.6 diesel, 1.8, 2.0, 2.5, 3.0 L, 2.7 D/TDV6/HDi/TDVi

CODES MOTEURS COMPATIBLES

ZMZ	ZM01	EBO	HMZ	HMT	HMY	HM01	HM02
HNY	HNZ	HN01	HN02	EB2	EB2F	EB2DT	EB2DTS
N12 B14AB	N12 B16A	N51	N52	N52K	N53	N54	N40
N45	N45T B16	N42	N46 B18	B18A	B20	B20/A	B20B
8FR (EP3)	5FS (EP6)/EP3 (8FS)	EP6 (5FW)	EP6DT (5FX)	8FS (EP3)	EP6DTS (5FY)	DV6TED4 (9HX, 9HY, 9HZ)	W16D16 (9HZ)
W16D16UO	276DT	DT17BTED4 (JHZ)	D20CTED4 (X8Z)	3.0 D/HDi / SDV6/TDV6	306DT	AJ-V6D	EP3(8FS)
EP6(5FW)	EP6DT(5FX)	EP6DTS(5FY)	116i E811 E87	316i E46 E90	316Ci E46	128i E82	130i E811 E87
135iS E82	323i E90 E911 E92 E93	325i/xi E90 E911 E92 E93	328i/xi E90 E911 E92 E93	330i/xi E90 E911 E92 E93	335i/xi E90 E911 E92 E93	523i/Li E60 E61	525i/Li/xi E60 E61
528i/xi E60 E61	530i/Li/xi E60 E61	535i/xi E601 E61	630i E63 E64	730i/Li E65 E66	X3 2.5/3.0 E83	X5 3.0 E70	Z4 2.5/3.0 E85 E86

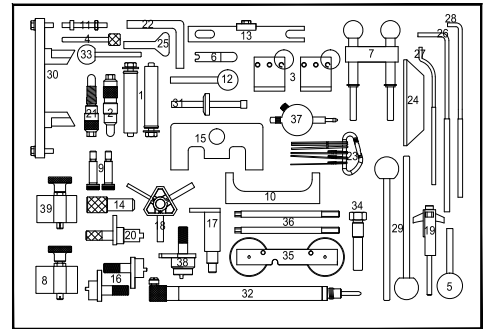
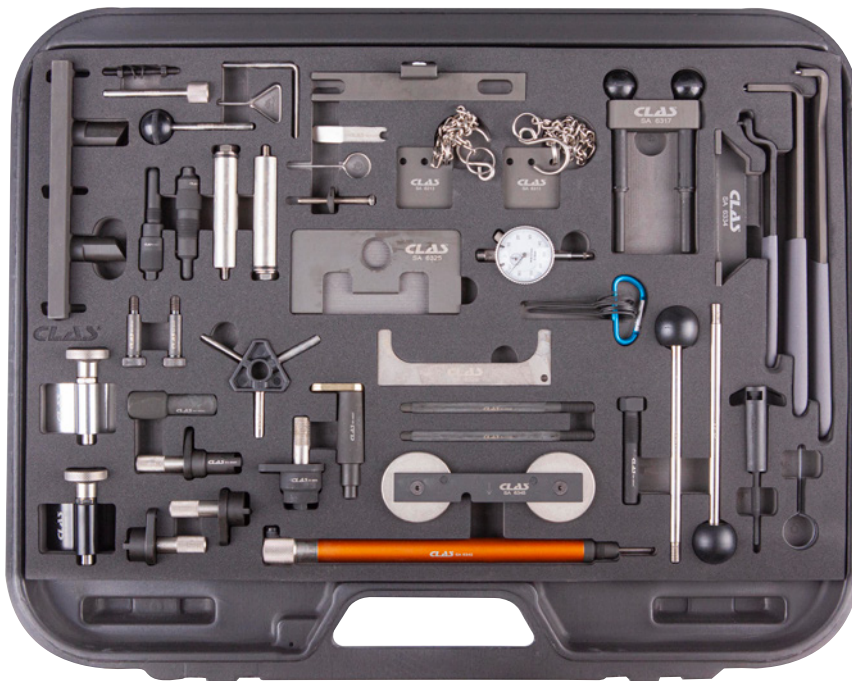

OM 6300
COFFRET CALAGE COMPLET VAG

Modèles :

Audi : 80, A1, A2, A3, A3 cabrio, S3, A4, A5, A6, TT, Q5
 Seat : Arosa, Ibiza, Cordoba, Leon, Toledo, Alhambra, Altea, Inca (99-04)
 Skoda : Fabia, Octavia, Superb
 VW : Lupo, Polo, Fox, Golf, Bora, Jetta, Golf Plus, Golf estate, Passat, Beetle, Touran, Sharan, Caddy, Caddy Maxi, Transporter, Golf VI cabrio, Tiguan
 Ford : Galaxy

Moteurs :

Essence : 1.2 TSI, 1.4, 1.4 TSI, 1.6 16V, 1.2 9V-12V 3cylindres, 1.4, 1.6 FSI (chaîne), 1.8, 1.8 16V, 1.8T, 2.0 16V, 2.0 FSI/TFSI (courroie)
 Diesel : 1.2 TDI PD, 1.4 TDI PD, 1.9 TDI 75-90-110 PF, 1.9 SDI 75-90-110 PF, 1.9 TDI 105-130-150 PF, 2.0 TDI PD, 2.0 TDI DPF 140-170 PF, 2.5 TDI V6

Codes OEM :

2064, 2065-A, 21-105, 23-058, 23-059, 23-059, 2587, 303-1054, 310-084, 310-085, 3242, 3359, 3366, 3369, 3387, 3411, 3418, 3458, MATRA V.159, MP1-1312, MP1-301, T00115, T10008, T10016, T10020, T10050, T10050, T10060, T10060A, T10074, T10074, T10092, T10098, T10100, T10115, T10120, T10121, T10123, T10170, T10171, T10252, T10264, T10340, T10341, T10414, T20018, T20038, T20038, T20044, T20102, T30052, T30092, T30094, T40011, T40026, T40069, T40098, U20003, U30009A, U40021, VAS6079

CODES MOTEURS COMPATIBLES

ARC	ATN	AUS	AVY	AZD	AFH	BCA	AJV	AKQ	AUA
AUB	AXP	AFH	AFN	AFK	AHW	AHU	APE	AQQ	AUS
AXP	AZD	BBY	BBZ	BCB	ANY	AYZ	AMF	ATL	BAY
BHC	BMS	BNM	BNV	BWB	AJM	AMG	ANU	ARL	ASZ
ATD	ATJ	AUY	AVB	AVF	AVQ	AWX	AXB	AXC	AXR
BEW	BJB	BKC	BKE	BLS	BLT	BMT	BPX	BRB	BRM
BRR	BRS	BRU	BSU	BSW	BTB	BUK	BVK	BXE	BXF
AZV	BDJ	BDK	BGW	BHW	BKD	BKP	BLB	BMA	BMM
BMN	BMP	BMR	BNA	BPW	BRC	BRE	BRF	BRT	BUZ
BE	BVF	BVG	BVH	BWK	BTS	BMV	BLF	BWV	AZV
BKD	AWY	AZQ (55-64PF)	AXU	BAG	BKG	BLF	BLN	BLP	BFV
BKF	BNU	BVP	BVR	IZ	CBZA	CBZC	CBZB	CAXA	CAGA
CAGB	CAGC	CAHA	CAYA	CAYB	CAYC	CBAA	CBAB	CBAC	CBBA
CBBB	CBDA	CBDB	CBDC	CBEA	CEGA	CKUB	AZV	BDJ	BHP
BKD	BLB	BMA	BMM	BMN	BMP	BMR	BNA	BPW	BRC
BRE	BRF	BRT	BSS	BUY	BUZ	BVA	BVE	BVF	BVG
BVH	BWV	ACV	ACV	AFB	AGX	AHD	AHY	AHY	AJT
AJT	AKE	ANJ	APA	AUF	AXG	AXG	AXL	AXL	AYC
AYC	AYM	AYY	BAU	BBE	BBF	BCZ	BDG	BDH	BFC
BJJ	BJK	BJL	BJM						

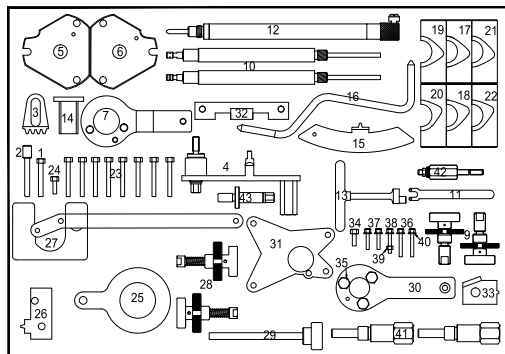
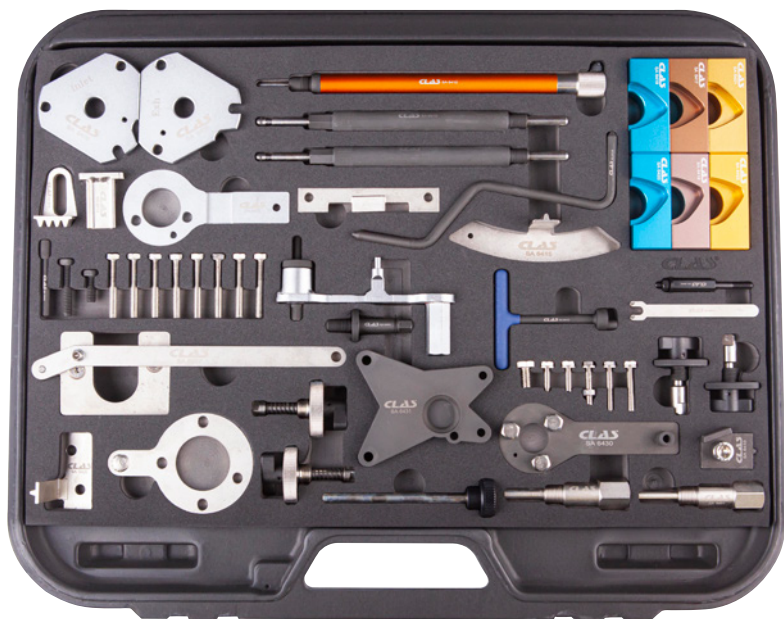
OM 6400
COFFRET CALAGE COMPLET FIAT/ALFA/LANCIA/OPEL/SUZUKI/FORD

Modèles :

Alfa : 145, 146, 147, 155, 156, Spider, GTV, TS, GT, 159, 166, Crosswagon Q4
 Fiat : Punto, Grande Punto, Brava/Bravo, Marea, Weekend, Stilo, Doblo/
 Cargo, Idea, Panda, Multipla, Palio, Stilo, 500
 Lancia : Lybra, Ypsilon, Thesys, Musa,
 Opel : Corsa, Agila, Meriva, Combo, Vectra, Zafira, Astra, Insigna, Signum
 1.9 CDTI
 Suzuki : Ignis, Swift, Wagon R+
 Ford : Ka

Moteurs : 1.2 8V, 1.2 16V, 1.4 16V, 1.6 16V, 1.6 MultiJet, 1.9 JTD, 1.9 JTD 16V,
 1.9 MultiJet, 2.4 JTD, 1.9 CDTI, 2.0 MultiJet, 2.4 JTD 20V, 1.3 JTD MultiJet,
 1.3 CDTI, 1.3 TDCI, 1.9 CDTI

Codes OEM :

1860703000, 1825041000, 1825042000, 1860161000, 1860771000,
 1860845000, 1860847000, 1860863000, 1860874000, 1860876000,
 1860898000, 1860905000, 1860933000, 1860965000, 1860985000,
 1860987000, 1860992000, 1870900300, 1870900400, 1871000900,
 1895443000, 2000004200, 2000004300, 2000004400, 2190754200,
 2190754400, 2190754500, EN-46788

CODES MOTEURS COMPATIBLES

176B9.000	182B2.000	188A5.000	843A1.000	323.02	371.01	182B4.000	182B9.000	186A6.000	188A2.000
188A7.000	188B2.000	192A1.000	192A3.000	937A2.000	939A1.000	192A5.000	192B1.000	198A5.000	937A5.000
939A2.000	325.01	342.02	362.02	185A6.000	841C.000	841G.000	939A3.000	940A3.000	940A4.000
940A5.000	Z19DT	Z19DTH	Z19DTR	Z19DTJ	Z19DTL	169A1.000	955A4.000	350A3.000	192B4.000
198A2.000	350A2.000	955A3.000	192A8.000	198A6.000	198A3.000	199B1.000	199B2.000	199A2.000	199A3.000
199A9.000	188A3.000	188A8.000	188A9.000	192A9.000	186A8.000	186A9.000	199A5.000	223A7.000	223A9.000
841H.000	841P.000	185A2.000	Z13DT	Z13DTJ	Z13DTH	182A4.000	182A6.000	182B6.000	178B3.000
186A3.000	186A4.000	350A1.000	169A4.000	188A4.000	199A4.000	199A7.000			

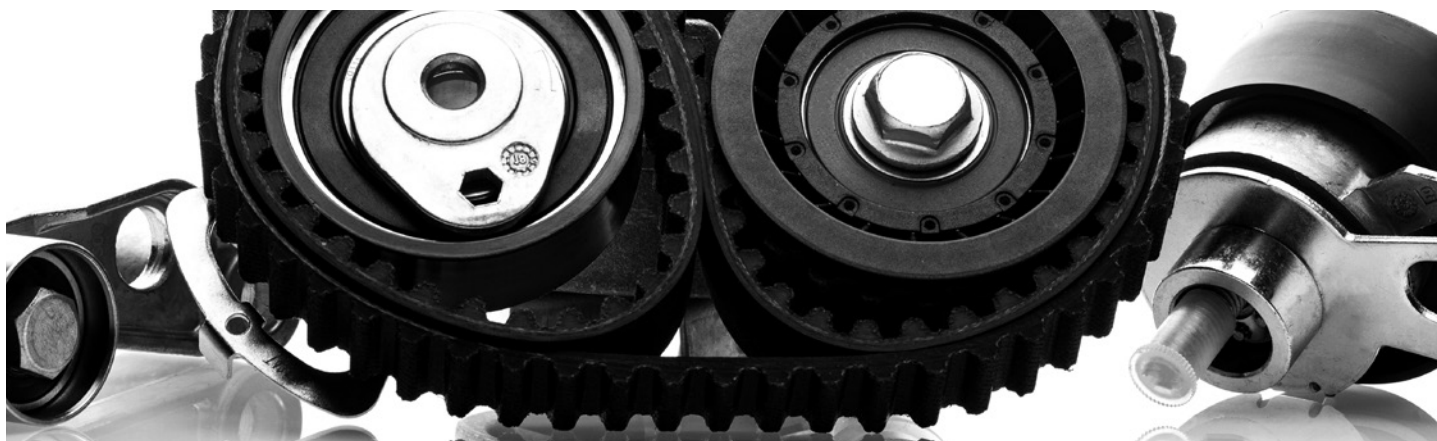

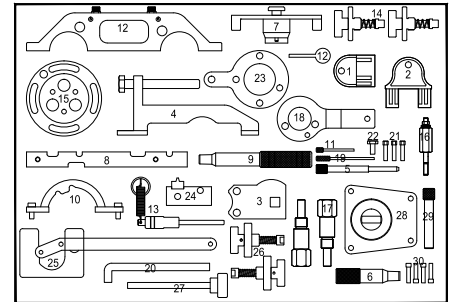
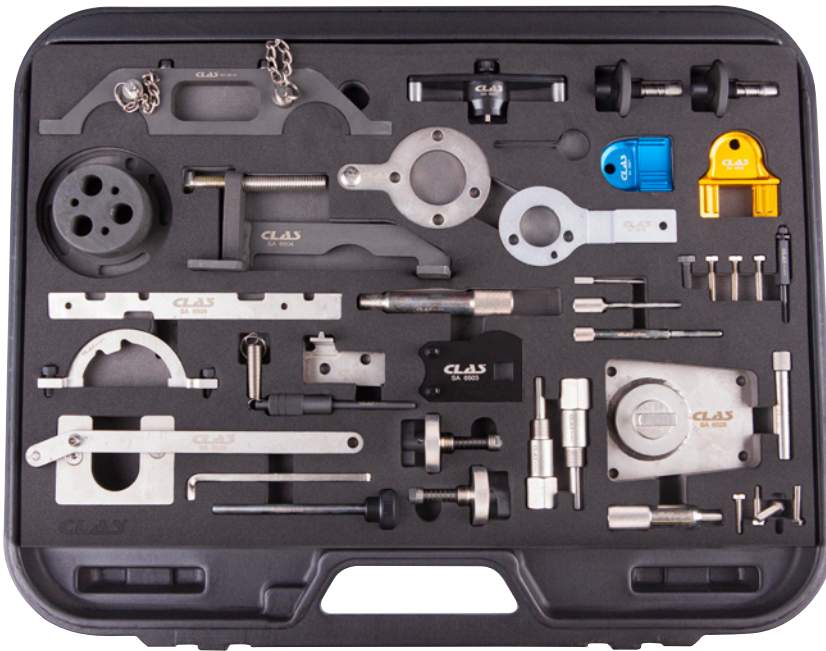
OM 6500
COFFRET CALAGE COMPLET OPEL/CHEVROLET/SAAB/FIAT/LANCIA/SUZUKI/FORD

Modèles :

Opel : Corsa B,C, Combo, Tigra, Agila, Tigra B, Meriva, Astra F,G, H, Astravan, Speedster/VX220, Zafira A, B, Vectra B, C, Signum, Omega B, Sintra, Frontera A, B, Astravan, Kadett, Ascona, Omega, Monterey, Antara, Cromax, Speedster/VX220
 Chevrolet/Daewoo : Epica, Captiva, Nubira, Lacetti, Evanda
 Saab : 9-3, 9-5 (98-04)
 Alfa : 145, 146, 147, 156, 159, 166, GT, Crosswagon Q4
 Fiat : Punto, Grande Punto, Bravo/Brava, Marea, Weekend, Stilo, Doblò/Cargo, Multipla, Idea, Panda150
 Lancia : Ypsilon, Musa, Lybra, Thesys
 Suzuki : Ignis, Swift, Wagon R+
 Ford : Ka

Moteurs : 1.0 12V, 1.0 16V, 1.2 16V, 1.4 ,1.6, 1.2-1.4 16V (Chaine), 2.0, 2.0 Turbo, 2.2 DI, 2.0-2.2 16V, 1.6 16V, 1.8 16V, 2.0 16V, 2.2 16V, 1.3 JTD MultiJet, 1.3 CDTI, 1.3 TDCI, 1.6 MultiJet, 1.9 JTD, 1.9 MultiJet, 2.4 JTD, 1.9 CDTI, 2.0 MultiJet, 1.5 D, 1.5 TD, 1.7 D, 1.7 TD, 1.6-1.7 D, 3.0 TD, 3.1T D, 2.0-2.2-2.4 TD, 2.0-2.2 DI, 2.0 TDCI, 2.0 D VCDI, 2.2 16V (double arbre à cames)

Codes OEM :

1860703000, 1860905000, 1860985000, 1870900300, 1871000900, 21-162B, 303-1468, 303-376, 303-376B, EN-46781, EN-46785, EN-46785, EN-46788, EN-46789, EN-48245, EN-48246, KM-6130, KM-6148, KM-6349, KM-6349, KM-852, KM-853, KM-911, KM-927, KM-929, KM-932, KM-933, KM-951, KM-952, KM-954, KM-955, KM-J-43651

CODES MOTEURS COMPATIBLES

X14XE	Z14XE	X16SEJ	X16XE	X16XEL	Y16XE	Z16XE	Z16YNG	C18XEL	X18XE
X18XE1	Z18XE	Z18XEL	C20SEL	C20XE	X20XEV	Z20LEH	Z20LEL	Z20LER	Z20LET
X22SE	X22XE	Y22SE	Y22XE	Z22XE	D223L	X10XE	Z10XE	Z10XEP	X12XE
Z12XE	Z14XEP	X20DTL	X20DTH	X22DTH	Y20DTL	Y20DTH	Y22DTH	Y22DTR	169A1.000
955A4.000	350A3.000	192B4.000	198A2.000	350A2.000	955A3.000	192A8.000	198A6.000	198A3.000	199B1.000
199B2.000	199A2.000	199A3.000	199A9.000	940A3.000	188A3.000	939A2.000	188B2.000	188A8.000	188A9.000
323.02	371.01	937A2.000	182B4.000	182B9.000	188A2.000	188A7.000	192A9.000	186A6.000	186A8.000
192A1.000	192A3.000	192B1.000	192A5.000	186A9.000	939A1.000	199A5.000	223A7.000	223A9.000	342.02
362.02	841G.000	841H.000	841P.000	939A3.000	185A2.000	185A6.000	Z13DT	Z13DTJ	Z13DTH
Z19DT	Z19DTH	Z19DTJ	Z19DTL	X10XE	Z10XE	Z10XEP	Z12XE	Z14XEP	X16SZR
Z16SE	4ECIT	4ECI	4EE1T	4EE1	X17DT	Y17DT	Y17DTi	Y17DTL	16DA
17D	17DR/X	7DTL	X17DTL	4JX1/4	JG2T	4FC1	4FCIT	4FD1	X20DTL
Y20DTL	D223L	Z20DMH	Z20DM	RA420	Z20S1	194A1.000	Z22SE	Z22YH	

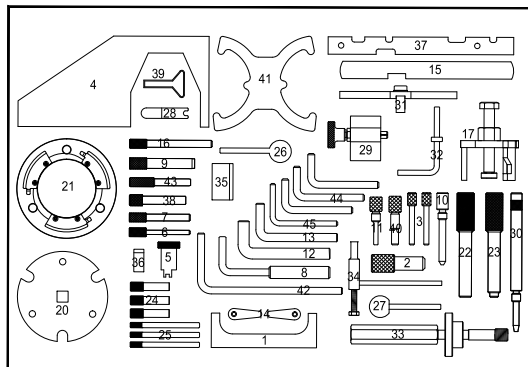
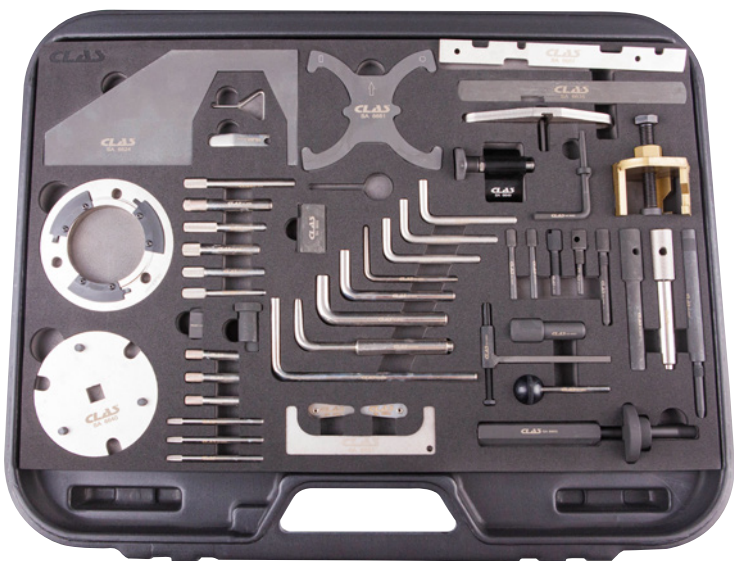
OM 6600
COFFRET CALAGE COMPLET FORD/MAZDA/VOLVO

Modèles :

Ford : Fiesta, Fusion, Courier, Escort, Focus, Focus C Max, Puma, Mondeo, Sierra, Transit, Connect, Cougar, Courier, Courier Kombi, Galaxy, C-Max, Orion, Tourneo Connect, Transit, Transit Connect

VW : Sharan

Seat : Alhambra

Mazda : I21

Volvo : S40, V50 petrol, 1.8 D, 1.8 TD, 240 D, 740 D, 760 D, 940 D, 960 D Turbo

Moteurs : 1.2, 1.4, 1.6, 1.6 16V, 1.7 16V courroie, 1.8-2.0 16V (courroie et chaîne), 1.4, 1.6 16V Focus et Mazda I21, 1.6 Duratorq TDCI, 1.8 D, 1.8 TD (88-00), 1.8 DI(courroie) (98-04), 1.8 TDCI (courroie) (01-04), 1.6 D, 1.9 TDI, 2.5 D/TCI (courroie) .19 TDI, 2.5 D/TCI (courroie), 1.25, 1.6 TI-VCT, 1.6 SCTI, 1.4 D TDCI, 1.6 D TDCI, 1.8 D, 1.8 D TCI, 1.8 D TDDI, 1.8 D TDCI, 1.8 D Turbo, 1.8 D Turbo, 1.9 D TDI PD, 1.9 D TDI PD, 2.0 D TDCI, 2.2 TDCI, 2.5 D, 2.5 D Turbo, 2.0, 2.2, 2.4 Duratorq TDCI 16V, 1.4 D TDCI, 1.6 D 8V, 1.6 D 16V

Codes OEM :

0132-AB, 0153-M, 0178-B, 0178-C, 0178-D, 0194-B, 0194-C, 2064, 21-104, 21-105, 21-123, 21-151, 21-162B, 21-163, 21-168, 21-210, 21-229, 21-234, 21-238, 21-251, 21-260, 21-262, 21-263, 23-019, 23-020, 23-047, 23-058, 23-059, 303-0985, 303-1054, 303-1059, 303-1060, 303-1061, 303-1097, 303-1151, 303-193, 303-367, 303-376, 303-376B, 303-393, 303-393-01, 303-393-02, 303-620, 303-651, 303-652, 303-675, 303-679A, 303-698, 303-732, 303-734, 303-735, 303-748, 310-055, 310-084, 310-085, 323-029, 49 JE 02 020, 49 JE 02 021, 5711-TB, U20003

CODES MOTEURS COMPATIBLES

FUJA	FUJB	FXJA	FXJB	FXJB	FYJA	FYJB	F8JA	F8JB	M7JA	M7JB
DHA	DHB	DHC	DHD	DHE	DHF	DHG	FHA	FHE	LIT	LIV
LIE	LIG	LIH	LIK	RDA	RDB	RKC	RQB	RQC	FXDA	FXDC
FXDB	FXDD	FYDA	FYDC	FYDB	FYDD	FYDH	HWDA1Z	AHU	AVG	AFN
D24	D24T	D24TIC	RFN	RTJ	RTK	RVA	RFK	RKD	B4164S3	DV4TD (8HV/8HY/8HZ)
DV4TED4 (8HV/8HY)	DV6ATED4 (9HX/9HY/9HZ)	F6JB	F6JC	G8DA	G8DB	KKDA	SNJA	SNJB	STJA	STJB
ASDA	ASDB	FXJC	SPJA	SPJC	FYJC	HWDA	HWDB	SHDA	SHDB	SHDC
JQDA	LQDB	JTDA	JTDB	HXDA	HXJA	HXJB	IQDA	IQDB	PNBA	PNDA
RHBA	SIDA	F6JD	TZJA	TZJB	HHDA	HHDB	HHJA	HHJC	HHJD	HHJE
HHJF	RTA	RTB	RTC	RTD	RTG	RTE	RTF	RTH	RTJ	RTK
RFN	BHPA	HCPA	HCPB	KKDA	P7PA	P9PA	P9PB	R2PA	R3PA	RWPA
RWPC	F9DA/B	FFBA	FFWA	KHBA	QYBA	QYWA	KKDB	C9DC	RVA	1Z
AFN	AHU	ANU	AUY	G6DA	G6DB	G6DC	G6DD	G6DE	G6DF	G6DG
UFDB	TXDB	TYDA	UKDB	QXBA	AZBA	KLBA	QXBB	LPBA	AZBC	TYBA
UKBA	UFBA	TXBA	IXDA	QXWA	QXWB	AZWA	KLWA	AZWC	TYWA	UKWA
TXWA	UFWA	UFDA	TXDA	UKDA	Q4BA	KNBA	4BA	4BB	4BC	4CC
4FA	4CA	4CB	4DA	4EA	4FA	4FB	4FC	4FD	4GA	4HB
4HC	4EB	4EC	4ED	4GA	4GB	4GC	4GD	4GE	4GF	4HA
4HD	FMBA	FMBB	D5BA	ABFA	D3FA	D6BA	HJBA	HJBB	F3FA	D2FA
D4FA	F4FA	FIFA	DOFA	QJBA	QJBB	QJBC	QJBD	FXFA	H9FA	H9FB
N7BA	N7BB	MZ-CD 1.6	Y6	F6JA						

AC 1020

APPAREIL REMPLACEMENT/VIDANGE LIQUIDE DE REFROIDISSEMENT

Cet appareil mobile permet de vidanger, contrôler l'étanchéité, nettoyer, créer le vide pour purger le circuit de refroidissement et le remplir, grâce à son système venturi couplé à un manomètre.

Assure une intervention écologique puisque le liquide usagé du circuit de refroidissement est récupéré en quasi-totalité; permettant à l'utilisateur de démonter n'importe quel organe moteur sans écoulement de liquide de refroidissement.



Flasher
pour voir la
vidéo !

Caractéristiques :

- 2 cuves indépendantes de 15 litres permettent de stocker le liquide pollué et le liquide neuf
- 2 manomètres de contrôle des cuves
- branchement sur le vase d'expansion via un adaptateur conique
- 3 tubes plongeur différente longueur
- 4 roues pivotantes
- dimension : L.430xI.610xH.1350mm
- poids : 43kg

Fonctions :

- extraction liquide usagé
- dépression
- remplissage liquide neuf
- vidange cuve liquide usagé
- vidange cuve liquide neuf

Options :

- AC1022 : adaptateur vidange circuit de refroidissement par gravité



AC 5099
CONTROLEUR ELECTRONIQUE TENSION COURROIES "HERTZ"

Mesure la valeur de tension en Hertz de toutes les courroies de distribution et d'accessoires.



2 micros : peut être utilisé dans un environnement bruyant

Caractéristiques :

- multimarques
- plage de mesure 30 à 520Hz
- précision $\pm 1\text{Hz}$ de 0 à 100Hz et 1% si $> 100\text{Hz}$
- alimentation pile 9V
- t. moyen opé. 30 sec maxi
- autonomie 50h d'utilisation
- arrêt automatique au bout de 120 sec
- catalogue données constructeur SA 5099 fourni

OM 0369
OUTIL BLOCAGE VOLANT MOTEUR BMW 2.0-3.0D

Modèles : Serie 1 E81, E82, E87, E88, Serie 3 E46, E90, E91, E92, E93, Serie5 E60, E61, Serie 7 E65, E66, X3 E83, X5 E53, E70, X6 E71, E72

Moteurs : 2.0D 4 cylindres, 3.0D 6 cylindres

Codes OEM :

11 5 180 , 11 6 180

CODES MOTEURS COMPATIBLES

20 4D4	30 6D2	30 6D3
30 6D4	30 6D5	30 6D6

OM 0784
CLE DYNAMOMETRIQUE 3/8" 30-110Nm 331mm+FOURCHES INTERCHANGEABLES

Livré avec certificat d'étalonnage



Fourches : 10-11-12-13-14-15-16-17-18-19
Conforme DIN ISO 6789 2017-1



OM 3621

TN

CLE TORX 50 CARRE 1/2" POUR RENAULT

Pour galet tendeur



Modèles : Laguna, Mégane II, Scenic II, Grand Scenic II.

Moteurs : 1.4 et 1.6

Codes OEM :
MOT 1368

CODES MOTEURS COMPATIBLES

K4M

K4J



OM 3627

TN

OUTIL BLOQUE POULIES RENAULT

Permet le blocage de l'arbre à cames lors du remplacement des courroies de distribution.



Modèles : Clio II, Megane, Megane II, Scenic, Scenic RX4, Scenic II, Grand Scenic II, Laguna, Laguna II, Espace IV, Grand Espace IV, Trafic II

Moteurs : 1.8 16v, 2.0 16v

Codes OEM :
MOT 1801

CODES MOTEURS COMPATIBLES

F4P

F4R



OM 3653

TN

CLE UNIVERSELLE BLOCAGE POULIES



OM 3654

TN

CLE UNIVERSELLE COURROIES

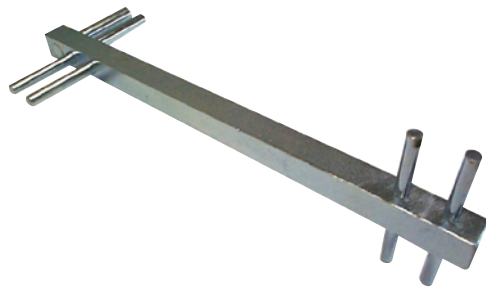

OM 3657

TN

COFFRET CALAGE BMW 1.6-1.8 ESSENCE

Modèles :

- 316, 318, 518, Z3 / série 3 (E30) II, série 3 (E36) III, série 3 (E46) IV, série 5 (E34) III

Codes OEM :

11-2-300, 11-3-190

CODES MOTEURS COMPATIBLES

E30

E34

E36

E46

M40

M43



OM 3666

TN

PIGES CALAGE RENAULT/OPEL/NISSAN

Blocage arbre moteur

Moteurs : 1.6D, 1.9D, 1.9TD, 1.9TDI, 1.9DCI, 1.5DCI, 1.2, 1.4, 1.6, 1.8, 1.4 16V, 1.6 16V, 1.8 16V

Codes OEM :

KM-6031, KV113 B0130, KV113 B0280, MOT 1054, MOT 1489,

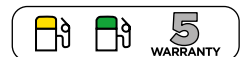

OM 3673
COFFRET CALAGE BMW/ROVER/OPEL ESSENCE-DIESEL

Kit complet permettant le positionnement correct de l'arbre à cames et de l'arbre moteur durant le changement de la courroie de distribution.

Modèles :

BMW : 318 TDS/Compact (E36), 318iS (E30), 318iS Coupé Compact (E36), 318Ti Compact (E36), 320i, 323i, 325i, 328i (E36), 520i (E34/E39), 523i (E39), 525i (E34), 528i (E39), 728i (E38), Z3 1.9/2.8i (89-98)

BMW moteurs essence : 316i/Compact (E30 1.6/E36/E46), 318i (E30 E36 E46) 518i (E34 VANOS), Z3 1.8/1.9i (88-04)

BMW moteurs diesel : 325 TD/TDS (E36), 525 TD/TDS (E34/E39), 725 TDS (E38) (91-03)

Rover : 75, Range Rover

Opel/ Vauxhall : Oméga

Moteurs : 2.5 TD/TDS

Codes OEM :

11-2-300 , 11-3-190 , 11-3-240 , 11-3-292 , 11-3-320 , 11-3-390 , 11-4-220 , 11-5-490

CODES MOTEURS COMPATIBLES

M40 (courroie)	M43 (chaîne)	M42
M44	M50	M52 (chaîne)

OM 3674
COFFRET CALAGE RENAULT/OPEL/NISSAN/SUZUKI DCI
Modèles :

Renault : Clio, Kangoo, Laguna, Espace, Master, Mégane/Scénic, Trafic

Nissan : Kubistar, Interstar, Qashqai

Opel : Vivaro, Movano

Suzuki : Grand Vitara

Moteurs : 1.5 DCI, 1.9 TD, 1.9 DCI, 2.2 DCI, 2.5 DCI

Codes OEM :

KM-6031 , KM-6203 , KM-6204 , KM-6205 , KM-6234 , KV113 B0130 , KV113 B0280 , KV113 B0360 , MOT 1054 , MOT 1200-01 , MOT 1489 , MOT 1534 , MOT 1536 , MOT 1537 , MOT 1543 , MOT 910

CODES MOTEURS COMPATIBLES

K9K700	K9K702	K9K704	K9K706	K9K710	K9K712	K9K714	K9K716	K9K718	K9K722
K9K724	K9K728	K9K729	K9K732	K9K734	K9K750	K9K752	K9K760	K9K762	K9K764
K9K766	K9K768	K9K790	K9K792	K9K830	K9K832	K9K834	K9K836	F9Q650	F9Q660
F9Q664	F9Q670	F9Q674	F9Q680	F9Q690	F9Q740	F9Q746	G9T	G9U	

OM 3677
OUTIL VERROUILLAGE POULIES DAMPER BMW-PSA ESSENCE
Modèles :

BMW : 1.6-1.8-2.0-2.5-3.0

Mini Cooper/Cooper S : 1.4-1.6

Citroën : C4/C4 Picasso

Peugeot : 207/207 CC, 308

CODES MOTEURS COMPATIBLES

B12 B16A	N12 B14AB	N40	N42
N45/N45T	N46/N46T	N51	N52/N52K
N53	N54	R55/R56	



OM 3678

LEVIER BLOCAGE POULIES ARBRES A CAMES UNIVERSEL

Contient l'outil spécial déphasage pour moteur Renault essence.



Codes OEM :
T10172 , T10554

Codes moteurs :
10172A , T10544



OM 3686

COFFRET DE CALAGE RENAULT/NISSAN/OPEL 1.6-2.0-2.3 DCI-CDTI

Modèles :

Fiat : Talento 2
Renault : Megane, Scenic, Laguna, Latitude, Fluence, Espace, Trafic, Koleos, Vel Satis
Nissan : Primastar, Qashqai, X-trail, NV 400
Opel : Vivaro, Movano
Mercedes : C180

Moteurs : 1.6, 2.0, 2.3 DCI et CDTI



CODES MOTEURS COMPATIBLES

626.951	LQI/ R9M452	LWU/ R9M450	LWX/ R9M408	LWX/ R9M413	LWY/ R9M452	LWZ/ R9M408	R9M	M9R630	M9R700
M9R780	M9R782	M9R784	M9R786	M9R788	M9R	M9R610	M9R615	M9R630	M9R700
M9R720	M9R721	M9R722	M9R724	M9R740	M9R742	M9R744	M9R746	M9R748	M9R750
M9R754	M9R760	M9R761	M9R762	M9R763	M9R780	M9R782	M9R784	M9R786	M9R788
M9R800	M9R802	M9R805	M9R808	M9R812	M9R814	M9R815	M9R816	M9R820	M9R830
M9R832	M9R833	M9R834	M9R835	M9R836	M9R838	M9R845	M9R849	M9R855	M9R856
M9R858	M9R859	LOD/ M9T702	LOD/ M9T708	LP6/ M9T706	LW7/ M9T706	LWK/ M9T708	LOB/ N9T870	L2U/ M9T680	L2U/ M9T880
L2U/ M9T896	L2U/ M9T898	LWJ/ M9T880	LWJ/ M9T896	LWJ/ M9T898	LWK/ M9T870	LWK/ M9T890	LWK/ M9T892	LWL/ M9T870	LWL/ M9T890
M9T670	M9T672	M9T676	M9T678	M9T680	M9T686	M9T690	M9T692	M9T694	M9T698
LW7/ M9T706	M9T670	M9T672	M9T676	M9T678	M9T680	M9T686	M9T690	M9T692	M9T694
M9T696	M9T698								



OM 3689

COFFRET CALAGE ALFA ESSENCE

Modèles : 145, 146, 147, 155, 156, Spider, GTV TS

Moteurs : 1.4, 1.6, 1.6 16V, 1.6 16V avec poulie déphasage, 1.8, 2.0, 2.0 16V

Codes OEM :

1825042000 , 1860845000 , 1860847000



CODES MOTEURS COMPATIBLES

162.01	321.02	321.03	321.04	322.01
323.01	323.10	335.03	341.03	671.06
672.04	676.01	192A4000	182B3000	



OM 3691

TN

CLE TENSION COURROIE JTD MULTIJET

Accessoire de OM 6400/OM 6500

Modèles :

Alfa : 145, 146, 147, 156, 159, 166, Mito, Giulietta, Brera, Gt, Spider
 Fiat : 500L, 500X, Punto, Grande Punto, Stilo, Brava, Bravo, Cromia, Idea, Marea, Doblo, Ducato, Freemont, Multipla
 Lancia : Delta, Kappa, Lybra, Musa Thesis
 Opel : Astra H-J, Vectra C, Zafira B, Insignia, Signum, Cascada, Combo
 Saab : 9.3, 9.5
 Suzuki : SX4

Moteurs : 1.6 JTD, 1.6 D, 1.9 JTD-JTDM ; 1.9 D, 1.9 TD, 1.9 CDTI, 1.9 TID-TTID, 1.9 DDIS, 2.0 JTD, 2.0 D, 2.0 CDTI, 2.0 TID, 2.2 TTID, 2.4 JTD, 2.4 TD

OM 3695

TN

CLE TENSION COURROIE FORD

Accessoire de OM 6600

Affectations :

Duratorq 2.0L, 2.2L TDDi et TDCi

CODES MOTEURS COMPATIBLES

D5BA	D6BA	HJBA	HJBC
FMBA	N7BA	QJBB	QJBA

OM 3694

TN

KIT TENSION COURROIE AUXILIAIRE PSA/FORD
Affectations :

Citroën : C1, C2, C3 III, C3 Pluriel, C4 Picasso
 Ford : B-Max, C-Max, Fiesta, Focus, Focus C-Max, Fusion, Galaxy, Grand C-Max, Mondeo, S-Max, Tourneo, Transit.
 Mazda : 2, 3
 Mini : One, Cooper, Clubman
 Peugeot : 107, 1007, 206, 206 CC, 206 SW, 307, 307 SW, 508
 Toyota : Aygo
 Volvo : C30, S40, S80, V50, V70

Moteurs : 1.4, 1.4 TDCI, 1.4 DiD, 1.5 TDCI, 1.6 HDI, 1.6 TDCI, 1.6 16v, 1.6 D4, 2.0 HDI, 2.2 HDI

Codes OEM :

01099, 0188-Z, G-01099, PZ4L0-G0109-90

CODES MOTEURS COMPATIBLES

2WZTV	8HT (DV4TD)	8HX (DV4TD)	8HY (DV4TED4)	8HZ (DV4TD)	DV4	DV4TD	F6JB	F6JD
KVJA	AEDA	ENUG	UGCA	UGCB	UGCC	UGJC	UGJE	UGJG
XUCA	XUCC	XUCD	XUGA	XUJA	XUJB	XUJC	XVCA	XVCB
XVCC	XVGA	XVGB	XVGC	XVJA	XVJB	XVJC	XVJD	XVJE
XWDA	XWDB	XWDC	XWDD	XWDE	XWGA	XWGB	XWJA	XXDA
XXDB	XXDC	XXD	9H01 (DV6TED4)	D4164T	DV6	DV6TED4 (9HY/9HZ/9HX)	G8DA	G8DB
G8DC	G8DD	G8DE	G8DF	GPDA	GPDB	GPDC	HHDA	HHDB
HHJA	HHJB	HHJC	HHJD	HHJE	HHJF	MTDA	MZCD (Y6)	NGCA
NGDA	NGDB	T1BA	T1BB	T1BC	T1WA	T1WB	T3CA	T3CB
T3CC	T3DA	T3DB	T3JA	T3JB	TZGA	TZGB	TZJA	TZJB
U3CA	UBGA	UBJA	W16	D16 (9HZ)	Y6	DW10	DW12	



OM 3748

COFFRET CALAGE MINI/PSA 1.4-1.6 VTI - THP16V ESSENCE ET TURBO

Compatible avec les moteurs équipés d'un turbo.

Modèles :

Mini : One (R56), Mini Cooper (R55/R56)

Citroën : C3 III, C4, C4 Picasso, C5III, DS3

Peugeot : RCZ, 207, 308, 3008, 5008

Moteurs : 1.4 VTI, 1.5 VTI, 1.6 THP

CODES MOTEURS COMPATIBLES					
Mini	N12 B14AB	N12 B16A	N14 B16A		
Citroën	8FR (EP3)	5FS (EP6)			
Peugeot	EP3 (8FS)	EP6 (5FV)	EP6DT (5FX)	8FS (EP3)	EP6DTS (5FY)



OM 3756

CLE TENSION COURROIE PSA/ FIAT/FORD 1.4-1.6 DIESEL

Modèles :

Peugeot 206, 207, 207cc, 308, 308cc, 508, 3008, 5008, Partner III

Citroen C1, C2, C3, C3 I/II/III/First/Classic/Pluriel/Picasso, C4, C4

Picasso/Grand Picasso, C5 III, Xsara II/Picasso, Berlingo, Berlingo

First, DS3, DS4

Moteurs : 1.4-1.6D

Codes : DV4 , DV6

Codes OEM :

0188-Z , G.0194-E3



OM 3767

COFFRET CALAGE BMW 1.6-2.0 ESSENCE (N43)

Modèles : 116i, 118i, 120i (E81/82/87/88), 316i, 318i, 320i

(E90/91/92/93), 520i (E60/61)

Moteur : N43

Codes OEM :

11 3 340 , 11 5 120 , 11 8 690 , 11 8 691 , 11 8 692 , 11 8 693 , 11 8 700 , 11

8 710 , 11 8 711 , 11 8 712 , 11 9 340 , 11 9 341 , 11 9 342

CODES MOTEURS COMPATIBLES			
B16	B16AA	B16OO	B20A
B20AA	B20AY	B20KO	B20UO

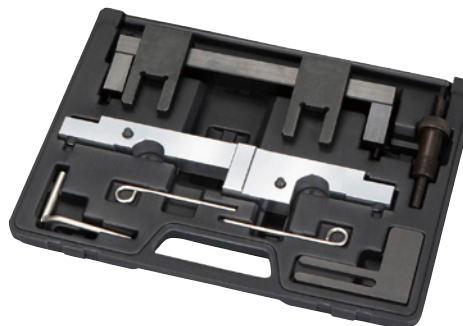

OM 3697

COFFRET CALAGE 1.3 TCe

Modèles :

Renault : Arkana (XJC) (19-), Capture (J87) (13-19), Captur II (XJB) (19-), Clio V

(XJA) (19-), Kadjar (HFE), Koléos II (HZG) (17-),

Mégane IV (BFB/KFB/LFF) (16-), Scénic/Grand Scénic IV (JFA/RFA) (16-), Talisman

(KFD/LFD)(15-).

Mercedes : Classe A (177) (18-), Classe B (247) (19-), Coupé CLA (118) (19-), CLA S/

Frein (118) (19-), GLA (247) (20-), GLB (247) (19-).

Nissan : Qashqai (J11) (14-), X-Trail (T32)(14-).

Dacia : Dokker (F/K67), Plumeau (HJD) (17-), Lodgy (J92).

Codes OEM :

282 589 00 23 00 , 282 589 00 23 01 , 282 589 00 23 02 , 282 589

00 23 03 , 282 589 00 40 00

CODES MOTEURS COMPATIBLES			
282.914	H5H 450	H5H 470	H5H 480
H5H 490	HR13DDT		

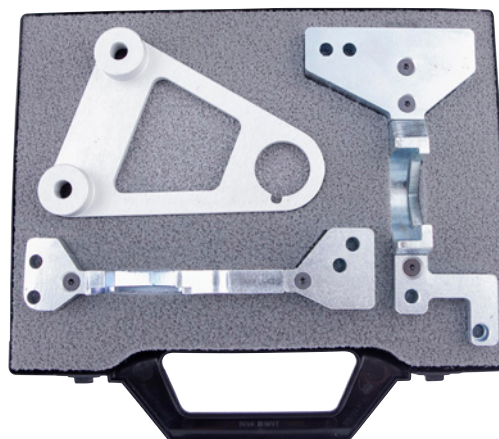

OM 3777
**COFFRET CALAGE 1.4-1.6 HDI-TDCI 1.8-2.0
ESSENCE-DIESEL**
Modèles :

Fiat/Lancia : Scudo, Zeta, Phedra
 Ford : Fiesta, Fusion, Focus, Focus C-Max
 Citroën : C1, C2, C3, C3 Pluriel, C4, C4 Picasso, C5, C6, C8, DS3, DS4,
 Xantia, Xsara, Xsara Picasso, Evasion, Berlingo,
 Jumpy, Jumper, Saxo, ZX, XM, Evasion, AX
 Peugeot : 107, 1007, 206 cc, 207, 208, 306, 307 cc, 308, 406, 407,
 607, 806, 807, Partner, Expert, Boxer, 206, 106, 605, 205, 405

Moteurs :

Fiat/Lancia : 2.0 16V
 Ford : 1.4 -1.6 Duratorq TDCI
 PSA : 1.4 -1.6 HDI, 1.8, 1.8 16V, 2.0, 2.0 turbo, 1.8 16V, 2.0 16V

Codes OEM :

0132-AB, 0132-AJ1, 0153-G, 0178-E, 0188-M, 0188-Q2, 0189-J, 0189-R,
 0189-S1, 0189-S2, 0194-A, 0194-C, 21-262, 303-734, 4200-TH, 4507-TB,
 4533-TAC1, 5711-TA

CODES MOTEURS COMPATIBLES

Fiat/Lancia	EW10				
Ford	FJ6A	F6JB	F6JC	G8DA	G8DB
	HHDA	HHDB	HHJA	HHJB	
PSA	EW7J4 (RLZ)	EW10A (RFJ)	EW10J4S (RFK)	EW10D (RLZ)	EW12J4 (3FZ)
	ET3JE (KFU)	TU3A/JP (KFV/ KFW)	DV4TD (8HW/8HX/8HZ)	DV4TED4 (8HV/8HY)	DV6ATED4 (9HX/9HY/9HZ)
	EW10-CVI (RLZ)	EW12 (3FZ)	DW8 (WJZ/WJY)	DW10 (RHY/RHV/RHZ/RHS/RHM/ RHW/RHT/RHR/RHX)	
	DW12 (4HX/4HZ/4HW/4HY)	EW7J4 (6FZ)	EW10J4 (RFR)	EW10J4D (RLZ)	
	EW10J4 (RFR)	EW10J4D (RLZ)			

OM 3789
**COFFRET DEMONTAGE POULIES
ALTERNATEURS DEBRAYABLES (30PCS)**

Série de douilles et contre-écrous, permettant le démontage de la poulie débrayable de l'alternateur (démonté ou directement sur le véhicule).

Compatible 1.6 HDI et
TDCI PSA/FORD



Affectations : Renault, Peugeot, Citroën, VAG, BMW, Mercedes,
 Opel, Ford, Fiat, Toyota, Honda, Porsche...



OM 3858

COFFRET CALAGE BMW/ROVER/OPEL DIESEL A CHAINE

Modèles :

BMW : 116 E81/82/87/88 (08-12), 118 E81/82/87/88 (04-14), 120 E81/82/87/88 (04-14), 123 E81/82/87/88 (07-14), 316 E90/91/92/93 (09-12), 318 Compact E46 (01-05), 318 E90/91/92/93 (05-12), 320 Compact E46 (98-05), 320 E90/91/92/93 (05-12), 325 E90/91/92/93 (02-14), 330 E46/90/91/92/93 (99-14), 335 E90/91/92 (06-11), 520 E39/60/61 (00-10), 525 E39/60/61 F10-11 (00-12), 530 E46/60/61 F10/11 (98-13), 530GT F07 (09-12), 535 E60/61 F10-11 (04-12), 535GT F07 (10-12), 635 E63/64 (07-11), 730 E38/65/66 F01/02/04 (98-12), 740 F01/02/04 (09-12), 740 xDrive F01/02/04 (09-12), X1 sDrive E84 (09-12), X1 xDrive E84 (09-14), X3 E83 (03-10), X3 xDrive E83 (08-12), X5 E53/70 (00-12), X5 xDrive E70 (10-13), X6 E71/72 (08-10), X6 xDrive E71/72 (10-14)

Mini : Mini (10-14), Clubman (10-14), Clubvan (12-14), Countryman (10-14), Paceman (13-14), Roadster (12-14)

Land Rover : Freelander TD4 (00-06), Range Rover TD6 (02-06)

Rover-MG : MG-ZT/T (01-05), 75 CDT/CDTI (99-05)

Opel : Omega B (01-03)

Moteurs : 1.6, 1.8, 2.0, 2.3, 2.5, 3.0, 3.5, 4.0 diesel

CODES MOTEURS COMPATIBLES					
	M47	M47T2	M57	M57T2	M57TU
BMW-Mini	N47/N47S (C16K1, C16U1, C20K1, C20U1, D20A, D20B, D20O0, D20T0, D20U0)				
	N57 D3000	D3001	D30T0	D30U0	
Land Rover	204D3 TD4	306D1 TD6			
Rover-MG	M47R				
Opel	Y25DT				



OM 4005

COFFRET CALAGE RENAULT/NISSAN

Modèles :

Renault : Clio 2-3-4, Clio Sport 2-3, Mégane 2-3, Mégane Scenic 1-2-3, Vel Satis 1-2, Avantime, Kangoo 2-3, Laguna 1-2-3, Espace 2-3, Modus, Koleos

Dacia : Logan, Duster, Sandero, Dokker

Nissan : Note, Qashqai, Micra, Kubistar, Almera, Primera

Moteurs : 1.4 16V, 1.6 16V, 1.8 16V, 2.0 16V, 2.0 16V turbo, 1.5 DCI

Codes OEM :

KV113 B0130, MOT 1489, MOT 1490-01, MOT 1496, MOT 1750

CODES MOTEURS COMPATIBLES										
K4M700	K4M701	K4M704	K4M706	K4M707	K4M708	K4M709	K4M710	K4M711	K4M712	K4M714
K4M716	K4M718	K4M720	K4M724	K4M730	K4M732	K4M734	K4M736	K4M740	K4M742	K4M743
K4M744	K4M745	K4M746	K4M748	K4M750	K4M752	K4M753	K4M754	K4M760	K4M761	K4M762
K4M764	K4M765	K4M766	K4M768	K4M776	K4M782	K4M788	K4M790	K4M791	K4M794	K4M800
K4M801	K4M802	K4M804	K4M812	K4M813	K4M830	K9K700	K9K702	K9K704	K9K706	K9K710
K9K712	K9K714	K9K716	K9K718	K9K722	K9K724	K9K728	K9K729	K9K732	K9K734	K9K740
K9K750	K9K752	K9K760	K9K762	K9K764	K9K766	K9K768	K9K802	K9K804	K9K806	F4P
F4R	K4J700	K4J710	K4J711	K4J712	K4J713	K4J714	K4J715	K4J730	K4J732	K4J740
K4J750	K4J770	K4J780								



OM 4010

COFFRET CALAGE VAG 1.2 ESSENCE

Modèles :

VW : Fox, Lupo, Polo

Skoda : Fabia, Roomster, Praktik, Rapid

Seat : Ibiza, Cordoba, Toledo

Moteurs : 1.2 6V, 1.2 12V (moteurs essence à chaines)

Codes OEM :

T10120, T10121, T10123

CODES MOTEURS COMPATIBLES						
AWY	AZQ	BME	BBM	BMD	BXV	BZG
CEVA	CGPA	CGPB	CGPC	CHFA	CHFB	



OM 4012
COFFRET CALAGE 1.3L HDI - JTD - MULTIJET - TDCI - CDTI
Modèles :

Alfa : 145, 146, 147, 156, 159, 166, GT, Crosswagon Q4
 Fiat : Punto, Grande Punto, Bravo/Brava, Marea, Weekend, Stilo, Doblò/Cargo, Multipla, Idea, Panda, Ducato
 Lancia : Ypsilon, Musa, Lybra, Thesys
 Opel : Corsa, Agila, Meriva, Combo Tour, Astra, Zafira, Vectra
 Suzuki : Ignis, Swift, Wagon R+
 Ford : Ka
 Jeep : Renage

Moteurs :

1.3 JTD MultiJet, 1.3 CDTI, 1.3 TDCI, 1.6 MultiJet, 1.9 JTD, 1.9 MultiJet, 2.4 JTD, 1.9 CDTI, 2.0 MultiJet

Codes OEM :

1860905000, 1860905010, 1860985000, 1870896900, 1870900300, 1870900400, 1871000900, 199B303-1059, 303-1468, EN-46781, EN-46788, EN-46789, KM-6130, KM-6349, KM-933

CODES MOTEURS COMPATIBLES

169A1.000	955A4.000	350A3.000	192B4.000	198A2.000	350A2.000	955A3.000	192A8.000
198A6.000	198A3.000	199B1.000	199B2.000	199A2.000	199A3.000	199A9.000	940A3.000
188A3.000	939A2.000	188B2.000	188A8.000	188A9.000	323.02	371.01	937A2.000
182B4.000	182B9.000	188A2.000	188A7.000	192A9.000	186A6.000	186A8.000	192A1.000
192A3.000	192B1.000	192A5.000	186A9.000	939A1.000	199A5.000	223A7.000	223A9.000
342.02	362.02	841G.000	841H.000	841P.000	939A3.000	185A2.000	185A6.000
Z13DT	Z13DTJ	Z13DTH	Z19DT	Z19DTH	Z19DTJ	Z19DTL	A13DTE
A13DTC	A13DTR	D13A	Y13DT	Y13DTH	Z13DTi	Z13DTH	Z13DTR

OM 4015
COFFRET CALAGE FIAT 1.2-1.4 16V ESSENCE

Modèles : Punto, Bravo, Brava, Marea, Palio Weekend, Stilo

Moteurs : 1.2 16V, 1.4 16V

Codes OEM :

1860985000, 1860987000, 1860992000, EN-46781

CODES MOTEURS COMPATIBLES

176B9.000	182B2.000	188A5.000	843A1.000	169A3.000
192B2.000	198A1.000	198A4.000	199A6.000	199A8.000
312A1.000	312A3.000	940A6.000	940B1.000	940B7.000
940B8.000	955A1.000			

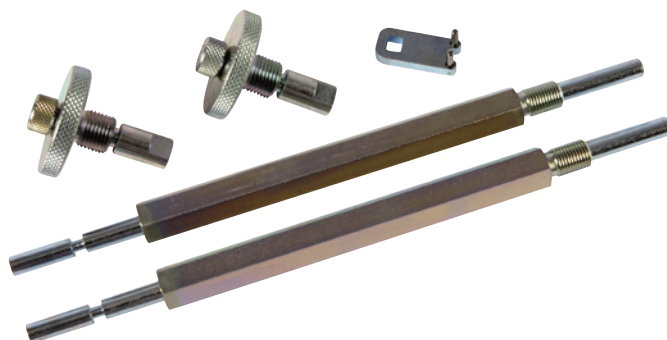
OM 4017
COFFRET CALAGE FIAT/LANCIA/FORD ESSENCE
Modèles :

Fiat : Idea, Punto, Grande Punto, Stilo, Panda, 500, Bravo, New Punto, Punto Evo, New Panda
 Lancia : Ypsilon, Musa

Ford : Ka

Moteurs : 1.2 8V, 1.2 16V, 1.4 8V, 1.4 Bi-Fuel LPG, 1.4 Natural Power CNG, 1.2 Easy Power LPG, 1.2 Bi-Fuel LPG, 1.2 Evo

Codes OEM :

1860905000, 2000004200, 2000004300, 2000004400, 2190754200, 2190754400, 2190754500

CODES MOTEURS COMPATIBLES

350A1.000	169A4.000	188A4.000	199A4.000	199A7.000
-----------	-----------	-----------	-----------	-----------



OM 4018

COFFRET CALAGE VW/AUDI/SEAT/SKODA ESSENCE-DIESEL

Modèles :

Audi : 80, A2, A3, A3 Cabrio, A4, A4 quattro, A5, A5 Coupe/Cabriolet, A6, A6 quattro, TT, Q5

Seat : Ibiza, Altea, Altea XL, Arosa, Ibiza/Cordoba, Inca, Leon, Toledo, Alhambra

Skoda : Exeo, Fabia, Fabia II, Felicia, Roomster, Octavia, Octavia Tour, Octavia II, Superb, Superb II

VW : Lupo, Polo, Polo/Classic, Fox, Golf/Bora, Golf/Plus, Jetta, Jetta III, Eos, Beetle, New Beetle, Scirocco, Tiguan, Passat, Passat CC, Touran, Sharan, Caddy, Vento, Caddy Maxi, Golf Estate, Sharan, Transporter

Moteurs : 1.2 TDI PD, 1.4 TDI PD, 1.7 SDI, 1.9 D/Turbo, 1.9 SDI, 1.9 TDI, 1.9 TDI PD, 2.0 TDI PD, 2.5 TDI

Codes OEM :

2064, 2065A, 23-058, 23-059, 23-059, 2587, 310-084, 310-085, 3242, 3359, 3387, 3458, MATRA V.159, MPI-1312, MPI-301, T00115, T10008, T10016, T10020, T10050, T10050, T10074, T10074, T10098, T10100, T10264, T20038, T20038, T20102, T30052, T30094, T40069, T40098, U20003, U30009A, U40021



CODES MOTEURS COMPATIBLES							
AJM	AMF	ANU	ANY	ARL	ASZ	ATD	ATJ
ATL	AUY	AVB	AVF	AVQ	AWX	AXB	AXC
AXR	AYZ	BAY	BDK	BGW	BHC	BHW	BJB
BKC	BKD	BKE	BKP	BLS	BLT	BMR	BMS
BMT	BNM	BNV	BPX	BRB	BRM	BRR	BRS
BRU	BSU	BSV	BSW	BTB	BUK	BVK	BWB
BWV	BXE	BXF	BDJ	BLB	BMM	BMN	BMP
BMR	BNA	BPW	BRC	BRE	BRF	BRT	BSS
BVH	BWV	AHB	AHG	AKU	AKW	1X	1Y
AAZ	ABL	AEF	AEY	AGD	AGP	AQM	ASX
ASY	AYQ	1Z	AFF	AFN	AGR	AHF	AHH
AHU	ALE	ALH	ASV	AVG	AFB	CKUB	



OM 4025

KIT CALAGE FIAT 2.3 JTD

Affectations :

Marques : FIAT, IVECO

Modèles : Ducato, Daily

Moteurs : 2.3 JTD, 3.0 JTD, 3.0 HPI

Codes OEM :

1860617000 , 2.000018200 , 99360614 , 99360615

CODES MOTEURS COMPATIBLES				
FIAE0481C	FICE0481D	FIAE0481A	FIAE0481B	FICE0481A



OM 4029
OUTIL POSE/DEPOSE COURROIES ELASTIQUES MOTEURS SIMPLE POULIE

Cet outil est nécessaire pour le montage et démontage rapide et pratique de la courroie trapézoïdale élastique (stretch) sans endommager celle-ci.
Conçu pour moteurs à simple poulie.

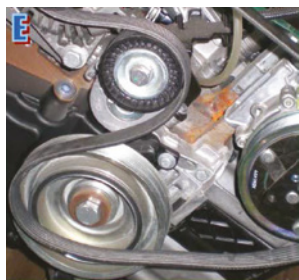
OM 4032
COFFRET CALAGE VAG 2.7-3.0- 4.0 TDI
Modèles :

Audi : A4, A5, A6, A8, Q5, Q7
VW : Touareg, Phaeton

Moteurs : 2.7-3.0-4.0-4.2 TDI CR

Codes OEM :

3242 , 3359 , T20102 , T40049 , T40058 , T40060 , T40061 , T40062

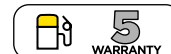

CODES MOTEURS COMPATIBLES						
BPP	BSG	CANA	CANB	CANC	CAND	ASB
BKN	CAPA	BNG	BMZ	BUG	ASE	BMK
CARA	BKS	BUN	CASA	CASB	CASC	CAMA
CAMB	CGKA	CGKB	CCWB	CCWA	CCLA	CDYA
CDYB	CDYC	CEXA	BVN	BTR	CCFA	

OM 4036
COFFRET CALAGE FIAT/ALFA/LANCIA/OPEL
Modèles :

Alfa : 145, 146, 147, 156, 166, GT
Fiat : Punto, Grande Punto, Brava/Bravo Marea, Weekend, Stilo, Doblo/Cargo, Multipla , Ducato
Lancia : Lybra, Thesys
Opel : Vectra, Zafira, Astra, Insigna, Signum

Moteurs : 1.6 MultiJet, 1.9 JTD, 1.9 MultiJet, 2.4 JTD, 1.9 CDTI, 2.0 MultiJet

Codes OEM :

1860905000 , 21-229 , 21-238 , 303-651 , 303-679A , 323-029 , EN-46788



CODES MOTEURS COMPATIBLES					
3323.02	371.01	182B4.000	182B9.000	186A6.000	188A2.000
188A7.000	188B2.000	186A8000	192A1.000	192A3.000	937A2.000
939A1.000	192A5.000	192B1.000	198A5.000	937A5.000	939A2.000
325.01	342.02	362.02	185A6.000	841C.000	841G.000
939A3.000	940A3.000	940A4.000	940A5.000	Z19DT	Z19DTH
Z19DTR	Z19DTJ	Z19DT			

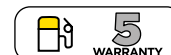

OM 4037

COFFRET CALAGE VAG 1.6-2.0 TDI

Modèles :

Audi : A3, A4, Q5, A6

VW : Golf, Golf plus, Passat, Tiguan

Seat : Exeo

Moteurs : 1.6D TDI CR, 2.0D TDI CR

Codes OEM :

3359, T10050, T10051, T10052, T10100, T10255, T10264, T10265, T20102, T40098



CODES MOTEURS COMPATIBLES						
CAAA	CAAB	CAAC	CAGA	CAGB	CAGC	CAHA
CAHB	CAVA	CAYB	CAYC	CBAA	CBAB	CBAC
CBBB	CBDA	CBDC	CBDD	CCHA	CFFB	FCA



OM 4039

COFFRET CALAGE FIAT/ALFA 1.4 MULTI AIR ESSENCE

Modèles :

Alfa Romeo : Mito, Giulietta

Fiat : Punto Evo, 500

Moteurs : 1.4 Multi Air 105, 1.4 Multi Air 135 Turbo, 1.4 Multi Air 170 Turbo

Codes OEM :

1860905000, 1860905010, 1860987000, 2000004200, 2190754200, 2190754500, 312A1000, EN-46788

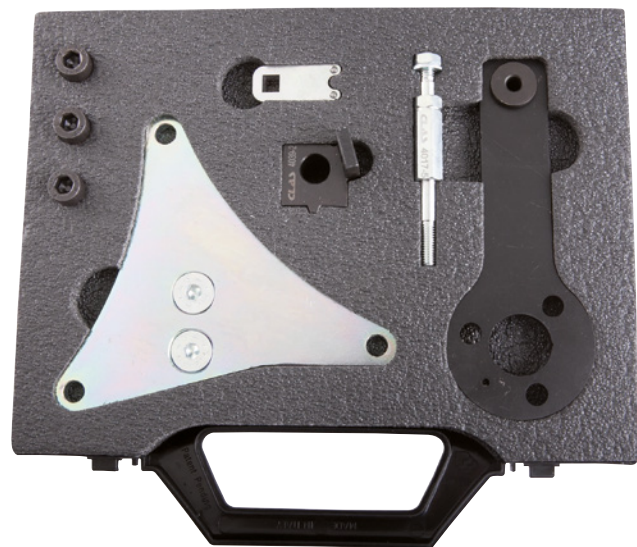

CODES MOTEURS COMPATIBLES		
955A6.000	955A2.000	955A7.000
940A2.000	955A8.000	312A1000



OM 4044
**EXTRACTEUR POULIES UNIVERSEL
APPROCHE RAPIDE Ø47-110mm**

Pour extraction des poulies d'arbre à cames 2, 3, 4, 6 et 9 branches.
Convient également pour les poulies de vilebrequin/poulies damper
avec filetages en M8x1.25 et M10x1.5 et certains volants moteurs.

Livré avec :

- jeu de griffes 1.5DCI (SA4046)
- jeu de vis M8x1.25 L.50mm
- jeu de vis M10x1.5 L.50mm

OM 4047
**EXTRACTEUR POULIES UNIVERSEL
APPROCHE RAPIDE+GRIFFES 1.5DCI**



Changement de
griffes rapide et facile

Composition :

OM4046 : extracteur poulies universel approche rapide Ø48-Ø82mm
SA4046 : jeu de griffes 1.5 DCI

Codes OEM :

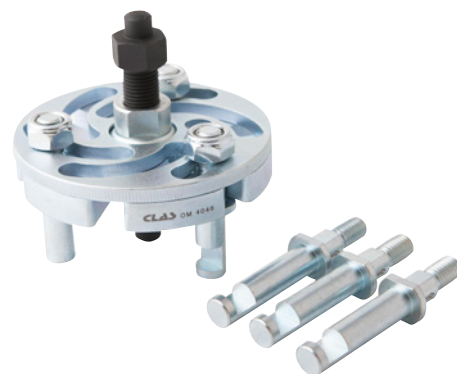
MOT 1525

OM 4051
COFFRET CALAGE VW 1.2-1.4 TSI

Kit de réglage/verrouillage du moteur essence Sealey -
VAG 1.2, 1.4 TSi à entraînement par courroie.
Il convient aux derniers moteurs essence VAG 1.2, 1.4TSI à
entraînement par courroie, y compris le 1.4TSI ACT.

Contient les outils essentiels pour le blocage de l'arbre à
cames, du vilebrequin pour le remplacement de la courroie
de distribution.

Modèles :

Audi : A1 (12-18), A1 Sportback (12-18), A3 (13-18), A3 Sportback (12-17), A3 Cabriolet (14-17),
Q2 (16-18), Q3 (15-18)

Alhambra (15-17), Ateca (16-18), Ibiza (12-17), Leon (12-18), Leon ST (14-18), Toledo (12-17)

Skoda : Fabia (10-13), Fabia III (14-17), Octavia II (10-13), Octavia III (10-18), Rapid (15-17), Rapid
Spaceback (15-17), Yeti (15-17), Yeti Outdoor (15-17)

VW : Golf VII (08-17), Golf VII Estate (08-17), Golf Sportsvan (14-15), Jetta (12-17), Polo (12-17)

Codes OEM :

T10340 , T10499 , T10494 , T10504 , T10060A

CODES MOTEURS COMPATIBLES

CJZA	CJZB	CJZC	CJZD	CYVA	CYVB	CGGA
CHPA	CHPB	CKSB	CMBA	CPVA	CPWA	CRJA
CUKB	CUKC	CYVB	CXSA	CZDA	CZDB	CZEA
ACT	CPTA	CWVA	CWVB			



OM 4053

COFFRET DE CALAGE ALFA/FIAT/ LANCIA 0.9 TWIN AIR ESSENCE

Modèles :

Alfa Romeo : Mito (2012-15)
Fiat : 500, 500C, 500L (2010-15) Panda (2012-15), Punto (2012-15)
Lancia : Ypsilon (2011-15)

Moteurs : 0.9 Twin Air Turbo
Code moteur : 312A2.00

Codes OEM :

2000035100 , 2000035200 , 2000035300 , 2000038300



CODES MOTEURS COMPATIBLES

312A2000	312A4000	312A5000	312A6000	312A7000
----------	----------	----------	----------	----------



OM 4055

COFFRET CALAGE VAG 2.5 TDI PD

Modèles : Touareg, Transporter

Moteurs : 2.5 TDI PD

Codes OEM :

T10193 , T10194 , T10195 , T10199 , T10199/1 , T10200 , T10226 ,
T10234 , T10255

CODES MOTEURS COMPATIBLES

AXD	AXE	BAC	BLJ	BLK
BNZ	BPC	BPD	BPE	

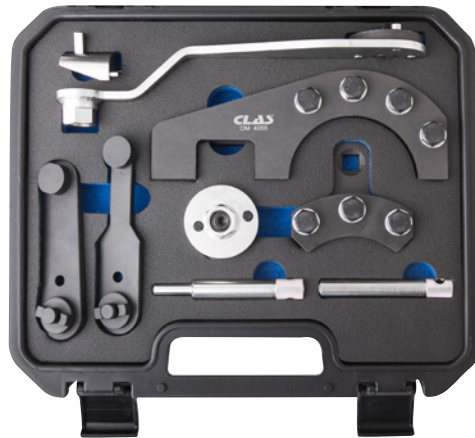

OM 4057

COFFRET CALAGE VAG 1.4 - 1.6 - 2.0 CR TDI

Modèles :

Audi : A1, A3 Cabrio, A3, A3 Sportback, A4, A4 Allroad, A4 Quattro, A5 Coupé, A5 Cabrio, A5 Sportback, A6, TT, Q5
Skoda : Octavia III

Seat : Leon, Leon ST

Volkswagen : Polo, Golf VII, Golf VII Estate, Golf VII Wagon, Golf SV, Golf Sportsvan

Moteurs : 1.4 CR TDI, 1.6 CR TDI, 1.6 CR TDI GreenLine, 1.6 CR TDI Ecomotive, 1.6 CR TDI BlueMotion, 2.0 CR TDI, 2.0 CR TDI Ultra, 2.0 RS CR TDI, 2.0 CR GTD

Codes OEM :

3359 , T10051 , T10060A , T10264 , T10265 , T10490 , T10492

CODES MOTEURS COMPATIBLES

CKFB	CKFC	CLHA	CLHB	CNHA	CNHC	CRBC	CRBD
CRFA	CRFC	CRKA	CRKB	CRLB	CRLC	CRMB	CRVA
CRVC	CSUA	CSUB	CUNA	CUPA	CUSA	CUSB	CUTA



OM 4069

EXTRACTEUR POULIES MULTIGORGES+KIT GRIFFES A DEPORT



Composition :

- OM4067 : extracteur poulies multigorges à griffes interchangeables
- SA4067 : kit griffes à déport 32mm + vis de poussée L.180mm



OM 4070
COFFRET CALAGE PSA/LAND ROVER/JAGUAR 2.7/3.0 V6 (TDV6)
Modèles :

Citroën : C6, C5

Peugeot : 407, 607, 407 coupé

Land Rover : Range Rover Sport, Discovery 3, Discovery 4

Jaguar : S-Type, XJ Series

Moteurs : 2.7 TDV6, 2.7 D, 2.7 HDI, 3.0 SDV6/TDV6

Codes OEM :

0195-H, 303-1116, 303-1117, 303-1126, 303-1132

CODES MOTEURS COMPATIBLES

276DT	276DT (7B/TG)	DT17TED4 (UHZ)
AJ-V6D/306DT	DT20CTED4 (X8Z)	306DT

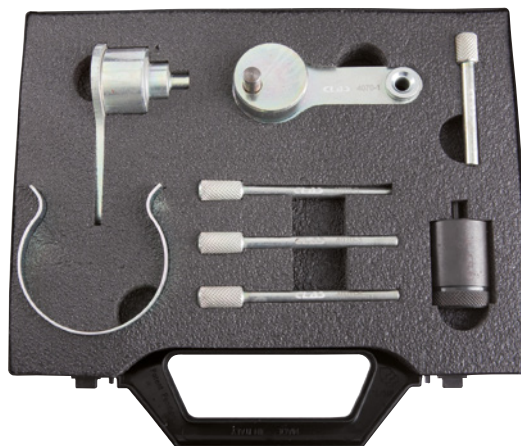
OM 4073
COFFRET CALAGE BMW M3 4.0 V8 (S65)
Modèles : M3 E90, M3 E92

Moteur : 4.0 V8

Codes OEM :

11 5 290, 11 5 292, 11 5 320, 11 5 370, 11 9 970

CODES MOTEURS COMPATIBLES

S65

OM 4074
COFFRET CALAGE BMW 4.4 ESSENCE
Modèles :

BMW : 550i (F10), 550i xDrive (F10), 550i Sedan (F10), 550i GT (F07), 550i Gran Turismo (F07), 550i xDrive Gran Turismo (F07), 650i Coupe (F13) 650i xDrive Coupe (F13), 650i Convertible (F12), 650i xDrive Convertible (F12), 750i (F01), 750i xDrive Sedan (F01), 750Li (F02), 750Li xDrive Sedan (F02), Active Hybrid 750i (F04), Active Hybrid 750Li (F04), X5, X5 M, X6, X6 M

Alpina : B7 (F01), B7 xDrive (F01), B7 LWB (F02), B7 LWB xDrive (F02)

Moteurs : 4.4 essence

Codes OEM :

11 8 570, 11 8 890, 11 9 190, 11 9 891, 11 9 892, 11 9 893, 11 9 900

CODES MOTEURS COMPATIBLES

N63	S63	N74
-----	-----	-----



OM 4075
OUTIL BLOCAGE POULIE VILEBREQUIN BMW M47

Clef idéale pour desserrer et serrer sans problème les poulies crantées (Damper) pour les moteurs BMW.

Modèles :

BMW : E81 120D (163 cv), E46 318D (115 et 116 cv), 318TD (115 cv), E46 320D (136 et 150 cv), 320TD (150 cv), E90 318D (150 cv), 320D (150 et 163 cv), E91 318D (122 cv), 320D (150 et 163 cv), E39 520D (136 cv), E60 520D (150 et 163 cv), E61 520D (150 et 163 cv), E83 X3 2.0D (150 cv)

Convient aux poulies de vilebrequin avec références BMW :

11 23 7 787 304, 11 23 7 790 921, 11 23 7 793 882, 11 23 7 801 977, 11 23 7 805 696

Codes OEM :

116310

OM 4077
COFFRET CALAGE BMW/MINI/PSA ESSENCE (N13/N18/EP6)
Modèles :

BMW : tout véhicule équipé du moteur N13

Mini : tout véhicule équipé du moteur N18

Citroën : 1.6

Peugeot : 1.6

Codes OEM :

11 7 440 , 11 9 340 , 11 9 590 , 0 496 709 , 197-A , 0197-B , 0197-BZ , 0197-M , 0197-N , 2 299 362

CODES MOTEURS COMPATIBLES

B16A

B16M0

OM 4078
COFFRET CALAGE BMW 1.8-2.0 ESSENCE
Modèles : Serie 3 (E46)

Moteurs : 1.8-2.0 N42B18A, N46B18, N46B20A, N46B20B

CODES MOTEURS COMPATIBLES

N42B18A

N42B20A

N46B18

N42B20

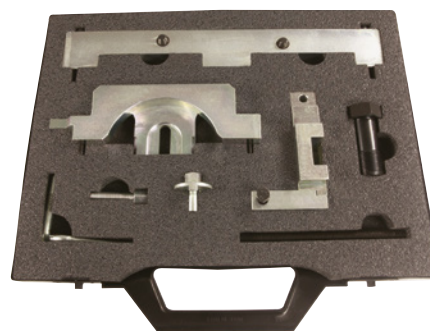
OM 4081
COFFRET CALAGE BMW 2.0 ESSENCE (N20/N26)

Modèles : 125i (11-14), 320i xDrive, 328i, 328i xDrive (12-14), 520i, 528i xDrive (11-14), X1 20i xDrive, X1 20i sDrive, X1 28i xDrive (11-14), X3 20i, X3 20i xDrive (11-14), Z4 20i sDrive, Z4 28i sDrive (11-14)

Moteurs : N20, N26

Codes OEM :

11 9 340 , 2219548 , 83 02 212 831 , 83 30 2 212 830

CODES MOTEURS COMPATIBLES

N20B20A

N20B20

N26B20

N20B20/UO



OM 4102
COFFRET DE CALAGE PSA/FIAT
 1.4-1.6-2.0-2.2-3.3-3.8

Modèles :

Fiat/Lancia : Ulysse, Ducato, Scudo, Zeta, Phedra
 Citroën : C1, C2, C3, C3 Picasso, C3 Pluriel, C4, C4 Picasso/Grand Picasso, C5, C6, C8, C-Crosser, DS3, DS4, DS5, Berlingo, Jumpy/Dispatch, Jumper/Relay, Nemo, Xantia, Xsara, Xsara Picasso, Evasion/Synergie, Saxo, ZX, XM, AX, C15
 Ford : Focus, C-Max, Focus C-Max, Kuga Transit
 Land Rover : Evoque, Defender
 Mitsubishi : ASX, Outlander 2 , Lancer
 Hyundai : Genesis Coupé, IX55, Vera Cruz, Azera, Grandeur, Sonata, Sonica
 Kia : Opirus, Sorento
 Peugeot: 107, 1007, 206, 206+, 206 cc, 207, 207 cc, 208, 306, 307, 307 cc, 308, 308 cc, 3008, 406, 406 coupé, 407, 407 coupé, RCZ, 4007, 4008, 508, 5008, 607, 806, 807, Partner, Bipper, Expert, Boxer, 106, 605, 205, 405
Moteurs : 1.4 HDI, 1.6 HDI, 2.0 HDI, 2.0 TDCI, 2.2 HDI, 2.2 TDCI, 3.3 V6 Essence, 3.8 V6 Essence

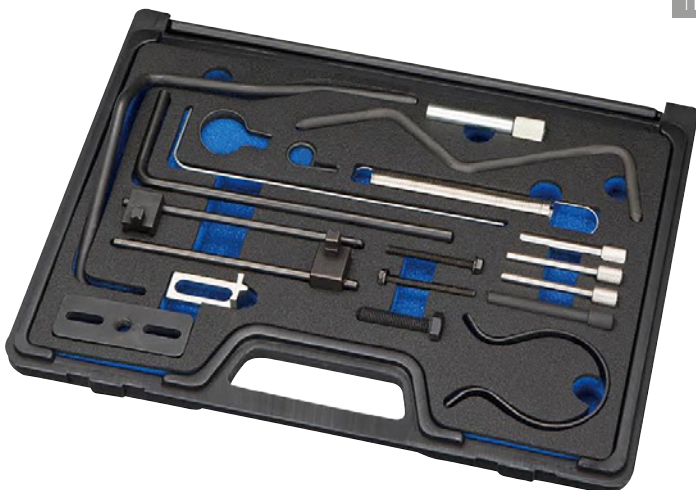

CODES MOTEURS COMPATIBLES								
1.4L	DV4C (8HP)	DV4C (8HR)	DV4TD (8HT)	DV4TD (8HW)	DV4TD (8HX)			
	DV4TD (8HZ)	DV4TED (8HS)	DV4TED4 (8HX)	DW4TD (8HZ)				
1.6L	DV6ATED (9HX)	DV6ATED4 (9HX)	DV6AUTED4 (9HX)	DV6BTED4 (9HT)	DV6BTED4 (9HW)	DV6BUTED4 (9HT)	DV6C (9HD)	DV6C (9HL)
	DV6C (9HR)	DV6D (9HP)	DV6DTE4 (9HF)	DV6DTE4 (9HJ)	DV6DTE4 (9HP)	DV6ETED (9HN)	DV6TED (9HY)	DV6TED4 (9HV)
	DV6TED4 (9HW)	DV6TED4 (9HX)	DV6TED4 (9HZ)	DV6TED4B (9HV)	DV6TED4BU (9HS)	DV6TE4B (9HS)	DV6TE4B (9HV)	
2.0L	DW10ATD (RHY)	DW10ATED (RHS)	DW10ATED (RHW)	DW10ATED (RHZ)	DW10ATED (RHM)	DW10ATED4 (RHW)	DW10ATED4/L4 (RHT)	DW10BTED (RHX)
	DW10BTED/L3 (RHX)	DW10BTED/L3 (RHZ)	DW10BTED4 (RHF)	DW10BTED4 (RHJ)	DW10BTED4 (RHL)	DW10BTED4 (RHR)	DW10C (RHD)	DW10C (RHH)
	DW10CTED4 (RH02)	DW10CTED4 (RHC)	DW10CTED4 (RHD)	DW10CTED4 (RHE)	DW10CTED4 (RHH)	DW10JATED4 (RHM)	DW10JATED4 (RHW)	DW10JTED4 (RHW)
	DW10TD (RHY)	DW10TD (RHZ)	DW10UTD (RHV)	DW10UTED4 (RHG)	DW10UTED4 (RHK)	DW10FD (AHX)		
2.2L	DW12ATED (4HX)	DW12ATED (4HZ)	DW12ATED4/L4 (4HW)	DW12BTED4 (4HP)	DW12BTED4 (4HR)	DW12BTED4 (4HS)	DW12BTED4 (4HT)	
	DW12BTED4 (4HX)	DW12BTED4/L4 (4HW)	DW12CTED4 (4HL)	DW12MTED4 (4HK)	DW12MTED4 (4HN)	DW12TED4 (4HX)	DW12UTED (4HY)	
3.3-3.8L V6	G6DA	G6DB	G6DC					

OM 4105
COFFRET DE CALAGE PSA/FORD/TOYOTA/OPEL 1.5 BLUEHDI
Modèles :

Citroën : Berlingo III, C3 III, C3 Aircross, C4 Cactus, C4 Spacetourer, C5 Aircross, Berlingo III Van, Traveller, Jumpy
 Peugeot : 208 II, 2008 II, 308 III, 308 III, 508 II, 3008 II, 5008 II, Rifter, Partner, Expert
 Opel : Corsa (F) VI, Mokka, Crossland, Grandland, Combo, Combo Cargo, Zafira, Vivaro
 Toyota : Proace City, Proace City Verso, Proace, Proace Verso

CODES MOTEURS COMPATIBLES				
YHY / YH01 / DV5RD	YHZ / DV5RC	YHS / DV5RCE	YHT / YH01 / DV5RCF	YHR / DV5RUCD
D15DT / LQJ	D15DTH / LQP	F15DTH / LQP	YHV / DV5RUC	

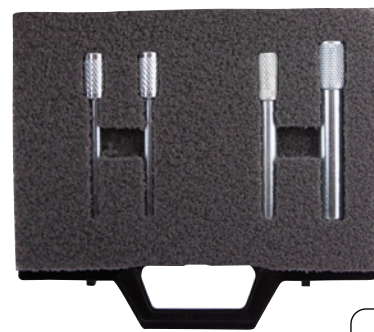
OM 4109
DEMULTEPLICATEUR DE COUPLE FORD
 1.0 & 1.1 ECOBOOST

Modèles :

Ford : Ford B-Max (2012-2018), Ford C-Max (2012-2018), Ford Grand C-Max (2017-2018), Ford EcoSport (2015-2019), Ford Fiesta (2012-2019), Ford Focus (2012-2018), Ford Mondeo (2015-2018), Ford Transit Courier (2014-2020), Ford Transit Connect (2013-2018), Ford Grand Tourneo Connect (2013-2018), Ford Tourneo Courier (2014-2020)

Codes OEM :

303-1611 , 303-1611-01 , 303-1611-02

CODES MOTEURS COMPATIBLES														
B3DA	B7DA	MICA	MICB	MIDA	M1JC	M1JE	M1JH	M1JJ	M1JL	M1JM	M2GB	P4JA	P4JB	P4JC
MIDC	MIDD	MIDH	MIFA	M1JA	M1JP	M1JU	M2DA	M2DB	M2DC	M2GA	P4JD	SFCA	SFCB	SFCC
SFCD	SFDB	SFJA	SFJB	SFJC	SFJD	SFJE	SFJH	SFJJ	SFJK	SFJL	XMJA	XMJB	XMJC	XMJD
XPJA	XPJB	XPJC	XPJD	XYJA	XYJB	XYJC	XYJD	XYJE	YYJA	YYJB	YYJC	YYJD	YYJE	YYJF
YYJG														



OM 4112

KIT CALAGE MOTEUR VAG 2.0 TFSI ET TSI

Modèles :
A3, A4, A6, Golf

Moteurs : 2.0 TFSI / FSI courroie

Codes OEM :
T10020, T40011, T10252, 3366, T10092, T00115



CODES MOTEURS COMPATIBLES

AWA	AXW	AXX	BGB	BHD
BMB	BUL	BPY	BWA	



OM 4113

COFFRET CALAGE VAG 1.8-2.0 FSI-TFSI-TSI

Modèles :
Audi : A4, A4 Quattro, A5 Coupe, A5 Cabriolet, A5 Sportback, A6, Q3, Q5, TT
Seat : Alhambra, Altea, Altea XL, Exea, Leon, Toledo
Skoda : Octavia II, Superb II, Yeti
VW : Eos, Golf VI, Golf VI Estate, Passat, Passat Alltrack, Passat CC, Sharan, Beetle, CC, Scirocco, Tiguan
Moteurs : 1.8 et 2.0 FSI-TFSI de 2006 à 2013

Codes OEM :
T10352/2, T10352/1, T10352, T10368, T40196, T10060A, T40011, T10354, T40267, T40271, T40265, T10355, T10170, VAS6079

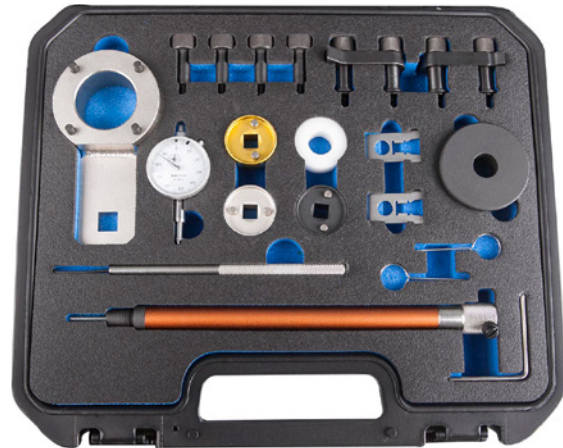

CODES MOTEURS COMPATIBLES

CDAA	CDAB	CDHA	CDHB	CEAA	CGYA
CGEB	CCZA	CCZB	CCZC	CCZD	CDNB
CDNC	CDND	CESA	CETA	CPSA	CGMA
CCUA	BYJ	BYE	CDZA	CADA	



OM 4114

COFFRET CALAGE AUDI FSI

Modèles :
Audi A4, A6 B7 et C6
Moteurs : 2.4L, 3.2L V6, V8, V10

Codes OEM :
T40058, T40069, T40070, T40071

CODES MOTEURS COMPATIBLES

AUK	BDW	BGP	BPK	BYU	BVJ
BKH	BNS	BYH	CAUA	BXA	BSM



OM 4117

COFFRET CALAGE FORD 1.0 / 1.1 ECOBOOST

Accessoire de OM 4109

Modèles :
Ford : B-Max (2013-2017), C-Max (2012-2017), Connect (2013-2016), Courier (2012-2016), EcoSport (2013-2017), Fiesta (2013-2017), Focus (2012-2017), Grand C-Max (2012-2017), Grand-Tourneo Connect (2013-2015), Mondeo (2015-2017), Transit Connect (2015-2017).

Codes OEM :
303-732, 303-1064, 303-1065, 303-1602, 303-1604, 303-1606

CODES MOTEURS COMPATIBLES

FSCI	MICB	MIDA	MIDD	MIJA	MIJC
M1JE	M1JH	M1JJ	M2DA	M2DB	M2DC
M2GA	M2GB	P4JA	P4JB	P4JC	P4JD
SFCA	SFCB	SFDB	SFJA	SFJB	SFJD
XMJA	XMJB	XMJC	XMJD	MICA	

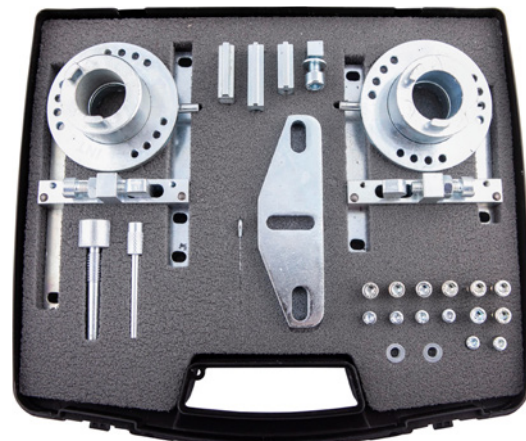

OM 4118
**COFFRET CALAGE MAZDA/FORD
1.8-2.0-2.3 ESSENCE**
Modèles :

Mazda : 3 MPS (06-13), 3 DISI (09-13), 5 DISI (10-13), 6 MPS (05-07),
6 DISI (10-13), CX-7 (07-12)
Ford : Mondeo (03-07)

Moteurs : 1.8, 2.0, 2.0

Codes : CFBA, LF (MZR DISI), MZR 2.0 (LF), L3 Turbo

OM 4121
COFFRET CALAGE OPEL 1.6 CDTI
Modèles :

Opel / Vauxhall : Astra J, Meriva B, Mokka, Zafira C, Zafira Tourer
Moteur : 1.6 ecoFLEX CDTI

Codes OEM :

EN-50513 , EN-51140 , EN-51143 , EN-6130 , EN-6349

CODES MOTEURS COMPATIBLES

LVL/B16DTH	LVM/B16DTL	LVL/B16DTN	LVM/B16DTC
LWQ/B16DTE	LVL/B16	LVL/B16DTJ	



OM 4123
KIT BLOCAGE ARBRES A CAMES OPEL ESSENCE

Modèles : Corsa B/C, Combo, Tigra, Tigra B, Meriva, Astra F, G, H, Speedster/
VX220, Zafira A/B, Vectra B/C, Signum, Omega B, Sintra, Frontera A/B

Moteurs : 1.4 16V, 1.6 16V, 1.8 16V, 2.0 16V, 2.2 16V

CODES MOTEURS COMPATIBLES

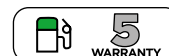
X14XE	Z14XE	X16SEJ	X16XE	X16XEL	Y16XE
Z16XE	Z16YNG	C18XEL	X18XE	X18XE1	Z18XE
Z18XEL	C20SEL	C20XE	X20XEV	Z20LEH	Z20LEL
Z20LER	Z20LET	X22SE	X22XE	Y22SE	Y22XE
Z22XE					

OM 4126
COFFRET CALAGE OPEL/FIAT/ALFA ESSENCE
Modèles :

Opel : Corsa D, Agila, Astra G/H/J, Meriva A, Zafira B/C Tourer,
Vectra C, Signum, Insignia

Chevrolet : Aveo, Cruze, Orlando

Fiat : Cromia, Stilo

Alfa Romeo : 159

Saab : 9-5

Moteurs : 1.4 16V, 1.6, 1.6 ecoFlex, 1.8

Codes OEM :

2000012000 , 2000012100 , 2000012800 , 303-376 , 303-376B , EN-6333 ,
EN-6340 , EN-6625 , KM-571-B , KM-6130 , KM-6333 , KM-6340 , KM-6349 ,
KM-6349 , KM-6625 , KM-6628-A , KM-911 , KM-955

CODES MOTEURS COMPATIBLES

G14D	A16LEL	A16LER	A16LET	A16XER	A16XNT
Z16XEP	Z16XER	Z16XE1	Z16LET	Z16LER	Z16LEL
Z16XNT	Z18XER	A18XER	A18XEL	192B3.000	939A4.000



OM 4127

COFFRET CALAGE CHRYSLER 2.8D

Modèles :

Jeep : Cherokee
Chrysler : Grand Voyager
Moteur : 2.8D

Codes OEM :

VM.9991 , VM.9992



CODES MOTEURS COMPATIBLES

ENS (51C)	VM64C
-----------	-------



OM 4128

COFFRET CALAGE HYUNDAI KIA 1.6

Modèles :

KIA : Céder (18-), Optima (15-20), Procéder (19-), Sportage (16-21), Stonique (17-), XCeed (19-).
HYUNDAI : i40 (18-), Kona (17-), Tucson (15-21).

Codes OEM :

09240-2U100 , 09240-2U400 , 09240-2U300 , 09240-2U500

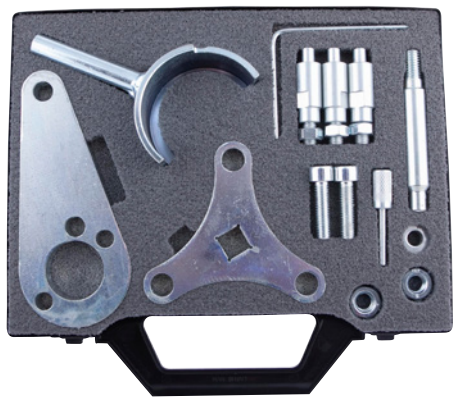

CODES MOTEURS COMPATIBLES

D4FE	D4FE(U3)
------	----------



OM 4131

COFFRET CALAGE FORD ECOBLUE 2.0 TDCi AVEC OUTIL POMPE INJECTION

Modèles :

FORD : Bord (18-21), Connect (18-), Galaxie (18-21), Kuga (19-), Mondeo (19-21), Ranger (19-), S-MAX (18-21), Transit (16-)

Codes OEM :

303-1643 , 303-1637 , 303-1650

CODES MOTEURS COMPATIBLES									
AMRA	ANFA	BCCA	BCCB	BCCC	BCCD	BCDA	BCFA	BCFB	BCFC
BCFD	BCRA	BJFA	BJFB	BJFC	BJFD	BJRA	BJRB	BKFA	BKFB
BKFC	BKFD	BKRA	BKRB	BLFA	BLFB	BLFC	BLFD	BLHA	BLRA
BLRB	YL2X	YLCA	YLCB	YLCC	YLDA	YLF6	YLFA	YLFB	YLFS
YLR6	YLRA	YMCA	YMCB	YMCC	YMF6	YMFA	YMFB	YMFS	YMHA
YMR6	YN2X	YNCA	YNF6	YNFB	YNFS	YNR6	YNRA	BC2X	

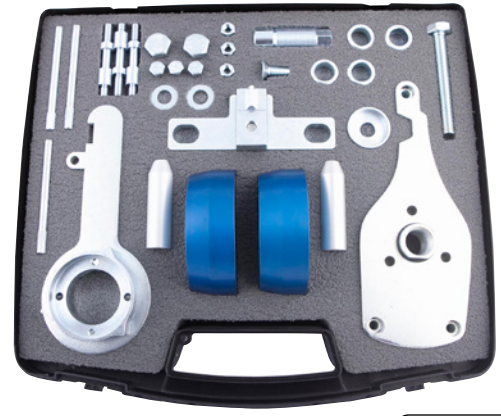

OM 4150

RIVE/DERIVE CHAINE DE DISTRIBUTION

Permet de dériver et river les chaînes de distribution sur la plupart des véhicules, les chaînes de transmission des quads et motos ...

Caractéristiques :

- ouverture du cadre : 42mm
- longueur chasse rivet : réglable jusqu'au 25mm
- entraînement hexagonal 22 et 14mm

Composition :

- axe d'alignement arbre à cames/pignon de vilebrequin
- tendeur de chaîne
- outil de retrait du couvercle de la pompe à carburant
- outil de verrouillage du pignon de la pompe d'injection de carburant

Il comprend les goupilles nécessaires pour bloquer le volant de l'arbre à cames et aligner le vilebrequin et la pompe à carburant lors de la vérification du calage des soupapes sur les moteurs 2.0 et 2.4 litres à entraînement par chaîne.



OM 4212
COFFRET DE CALAGE JAGUAR/LAND ROVER 2.0 ESSENCE
Modèles :

Jaguar : XE (2015-16), XF (2012-15), XJ (2013-16)
 Land Rover : Discovery Sport (2015-16), Freelander (2012-15),
 Evoque (2011-16)

Moteurs : 2.0 GTDi, Si4

Codes moteurs : 204PT

OM 4214
COFFRET CALAGE OPEL/VAUXHALL 1.0-1.2-1.4 TURBO
Affectations :

Adam, Ampera, Astra-J, Aveo, Corsa-D, Insignia, Meriva-B, Mokka, Zafira-C Tourer

Codes OEM :

991238310 , EM952 , EN49977100 , EN49977200 ,
 EN49978 , KM952 , KM953A , KM955A1 , KM955A2

CODES MOTEURS COMPATIBLES

A10XEP	A12XEL	A12XER	A14NEL	A14XEL	A14XER
L2Q/A12XEL	L2Z	LDC/A12XER	LDD	LDD/A14XEL	LDD/A14XER
LUH/A14NEL	LUJ/114NET	LUJ/A14NEL	LUJ/A14NET	LUU/A14XFL	LWD
LWD/A12XEL					

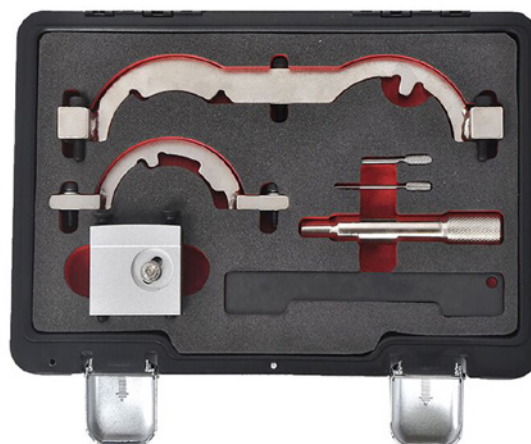
OM 4230
COFFRET CALAGE FORD/JAGUAR 2.0-2.2-2.4 DURATORQ
Composition :

- axe d'alignement arbre à cames/pignon de vilebrequin
- tendeur de chaîne
- outil de retrait du couvercle de la pompe à carburant
- outil de verrouillage du pignon de la pompe d'injection de carburant

Il comprend les goupilles nécessaires pour bloquer le volant de l'arbre à cames et aligner le vilebrequin et la pompe à carburant lors de la vérification du calage des soupapes sur les moteurs 2.0 et 2.4 litres à entraînement par chaîne.

Codes OEM :

303732 , 21260 , 49JE02018 , 303679A , 3031151 , 303698 , 21251 ,
 303681 , 303675 , 21234 , 21-251 , 303-675 , 21-238A , 11 3 290 ,
 11 32 90 , 113290 , KM-6077 , T40011

CODES MOTEURS COMPATIBLES

ABFA	D3FA	F3FA	D5BA	D6BA
FMBA	FMBB	FIFA	HJBA	HJBB
HJBC	HJBE	N7BA	N7BB	SDBA
QJBA	QJBB	QJBS	QJBD	D2FA
D4FA	DOFA	F4FA	FXFA	H9FA
H9FB	JXFA	PHFA	ZSD424	244DT

Modèles :

Citroën : Jumper
 Fiat : Ducato
 Ford : Focus, Mondéo, Transit, ranger
 Hyundai : Accent, Getz, I10, I20
 Kia : Cerato, Picanto, Rio
 Land Rover : Defender
 Peugeot : Boxer

Moteurs : 2.0 , 2.2 , 2.4 , 2.8 , 3.2 TDdi/TDCi/HDI
 Pour les moteurs construits entre 2002 et 2010



OM 4245

COFFRET CALAGE LAND ROVER 2.0 D

Modèles :

LAND ROVER : Discovery, Discovery Sport, Range Rover Evoque, Range Rover Evoque Cabriolet, Range Rover Sport, Range Rover Velar

JAGUAR : E-Pace, F-Pace, XE, XF

Codes OEM :

JLR-303-1625 , JLR-303-1631 , JLR-303-1630 , JLR3031625 , JLR3031630 , JLR3031631

CODES MOTEURS COMPATIBLES

204DT	204DTD	AJ-200D	AJ200	AJ200D
-------	--------	---------	-------	--------

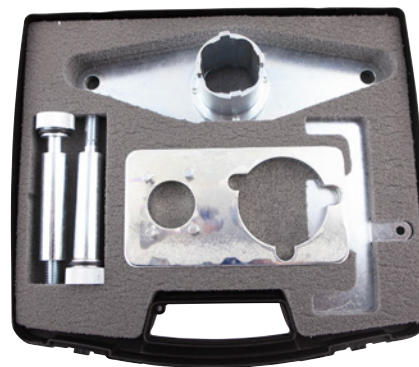

TN

OM 4471

OUTIL DEMONTAGE POMPE HAUTE PRESSION HYUNDAI/KIA

Modèles :

Kia : Carens, Ceed, Optima, Rio, Soul, Sportage, Venga

Moteurs : 1.1 TCI, 1.4 TCI, 1.4 CRDI, 1.6 TCI, 1.6 CRDI, 1.7 TCI

Codes OEM :

0104-B , 09331-2A010 , 1 871 008 600 , 303-1475

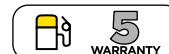

TN

OM 4758

COFFRET CALAGE PSA/BMW MINI W16D

Modèles :

Mini : Mini, Clubman

Citroën : C2, C3, C3 Picasso, C4, C4 Picasso, Grand Picasso, Xsara Picasso, C5 II, C5 III, Berlingo III

Peugeot : 206, 206 CC, 207, 207 CC, 307, 308, 308 CC, 1007, 3008, 5008, Partner III

Moteurs : 1.6 diesel

CODES MOTEURS COMPATIBLES

DV6TED4 (9HX, 9HY, 9HZ)	W16D16 (9HZ)	W16D16UO
-------------------------	--------------	----------

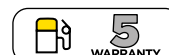

TN

OM 6250

COFFRET ALIGNEMENT ARBRES A CAMES MOTEURS AUDI TDI CR

Permet l'alignement des arbres à cames. Un alignement incorrect peut causer des dommages aux logements d'arbres à cames, pouvant aller jusqu'à la nécessité de remplacer la culasse.

Modèles :

Audi : A1, A1 Sportback, A3, A3 Sportback, A3 Cabrio, A4, A4 Allroad, A4 Quattro, A4 Cabrio, A5, A5 Sportback, A5 Cabrio, A6, A6 Allroad, A6 Quattro, A8, TT, Q3, Q5, Q7

Moteurs : 1.6-2.0-2.7-3.0-4.0-4.2 TDI CR

CODES MOTEURS COMPATIBLES

CODES MOTEURS COMPATIBLES						
1.6L	CAYB	CAYC				
2.0L	CAGA	CAGB	CAGC	CAHA	CAHB	CBAA
	CBAB	CBBB	CFFA	CFFB	CFGB	CFGC
	CFGD	CFHB	CFHD	CGLA	CGLB	CGLC
	CGLD	CGLE	CJCA	CJCB	CJCC	CJCD
2.7 L	CLLB	CLJA	CMEA	CMFA	CMFB	CMGB
	BPP	BSG	CAMA	CAMB	CANA	CANB
3.0L	CANC	CAND	CGKA	CGKB		
	ASB	BKN	BMK	BNG	BUG	BUN
	CAPA	CASA	CASB	CCLA	CCMA	CCWA
4.0L	CCWB	CDYA	CDYB	CDYC		
	ASE					
4.2 L	BTR	BVN	CCFA	CCFC	CDSB	CTEC

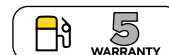
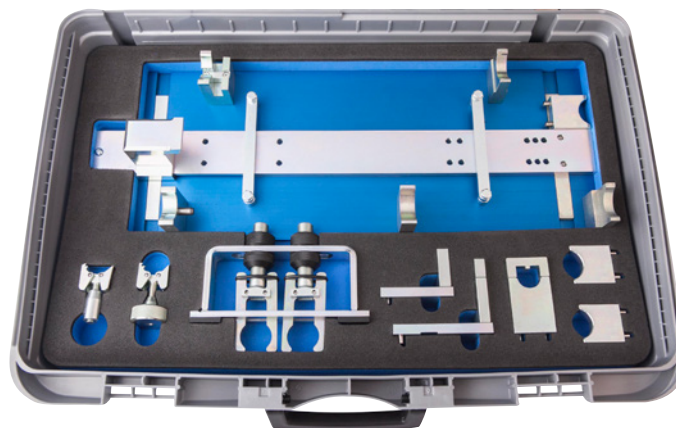

TN

OM 9259
**CLES POLYGAONALES COUDEES POULIES
DISTRIBUTION & ACCESSOIRES (5 PCS)**

Ces clés sont spécialement conçues pour agir sur les écrous de poulies et tendeurs de courroies difficiles d'accès.

Composition :

- clé Ø19mm coudée
- clé Ø17mm coudée
- clé Ø16mm coudée
- clé Ø15mm coudée
- clé Ø13mm coudée

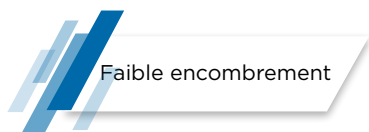
OM 9260
COFFRET CALAGE VAG/FORD DIESEL 1.2 TDI PD, 1.4-1.6-1.9-2.0 CR TDI-TDCI
Modèles :

A partir de 2007 (dents carrées)

Audi : A2, A3, A3 Cabrio, A4, A4 4WD, A5 Coupe/Cabriolet, A6, A6 quattro, Q5, TT

Seat : Alhambra, Altea, Altea XL, Arosa, Cordoba, Ibiza, Leon, Toledo

Skoda : Exeo, Fabia, Fabia II, Octavia, Octavia Tour, Octavia II, Roomster, Superb, Superb II

VW : Beetle, Bora, Caddy, Caddy Maxi, Eos, Fox, Golf, Golf Plus, Golf Estate, Jetta, Jetta III, Lupo,

Passat, Passat CC, Polo, Scirocco, Sharan, Tiguan, Touran, Transporter

Ford : Galaxy

Moteurs : 1.2 TDI PD, 1.4 TDI PD, 1.6 TDI CR, 1.9 TDI PD, 2.0 TDI PD, 2.0 TDI CR

Codes OEM :

23-059 , 23-059 , 303-1054 , 310-085 , 3359 , MPI-301 , T10050 , T10100 , T10060 , T10060A , T10115 , T20102

CODES MOTEURS COMPATIBLES											
AFN	AHU	AJM	AMF	ANU	ANY	ARL	ASZ	ATD	ATJ	ATL	AUY
AVB	AVF	AVQ	AWX	AXB	AXC	AXR	AYZ	AZV	BAY	BDK	BGW
BHC	BHP	BHW	BJB	BKC	BKD	BKE	BKP	BLB	BLS	BLT	BMA
BMN	BMR	BMS	BMT	BNA	BNM	BNV	BPX	BRB	BRE	BRF	BRM
BRR	BRS	BRU	BSU	BSV	BSW	BTB	BUK	BUY	BUZ	BVA	BVE
BVF	BVG	BVK	BWB	BWV	BXE	BXF	CAGA	CAGB	CAGC	CAHA	CAYA
CAYB	CAYC	CBAA	CBAB	CBAC	CBBA	CBBB	CBDA	CBDB	CBDC	CBEA	CEGA

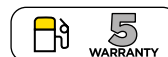
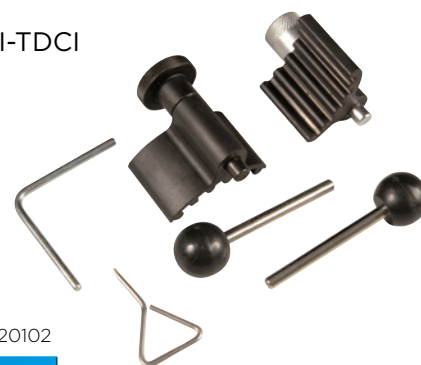
OM 9281
KIT CALAGE PSA 1.0-1.1-1.4-1.6 -1.9
Modèles :

Citroën : AX, GTi, ZX, BX, C15, Visa Gti, Saxo 16V 1.6

Peugeot : 106, 205, 305, 309, 405, 309 Gti 16, 405 Mi 16

Moteurs : 1.0, 1.1, 1.4, 1.6, 1.9

Codes OEM :

0132-Q , 0132-QZ , 0132-X , 0153-AB , 0188-Q1 , 0194-C , 21-262 , 303-734 , 4507-TA , 4507-TJ , 9041-TZ , 9767-27 , 9767-89

CODES MOTEURS COMPATIBLES									
159A	171B	171C	171D	180A	180D	180Z	B1A/A	B1E	B1F
B4A	B6D	B6E	BAY	BDY	C1A	CDY	CDZ	D2A	D2C
D2E	D2F	D6A	D6B	D6D	D6E	DDZ	DFZ	DKZ	H1A
HDY	HDZ	K1A	K1F	K1G	K2A	K2B	K2D	K3A	K6B
KDX	KDY	KDZ	KFY	KFZ	M4A	NFU	NFX	T8A	T9A
THX	TU	TUI-2-3-5-9	VJY	VJZ	X12XE	XU	XU5-171B	XU9-D2A	

OM 9314
KIT BLOCAGE POULIES

Cet outil est un dispositif de blocage des poulies dentées, il permet de maintenir la ou les poulies lors d'un remplacement de courroie de distribution.

Ce kit à une application pour tous les moteurs à 1, 2, 4 arbres à cames ainsi que les poulies de pompes à injection. L'outil principal de ce coffret peut être universel selon la distance des poulies par le réglage de son écartement grâce à ses deux guides. La bride peut s'utiliser seule sur une poulie indépendante.



POWERTRAIN

SPECIFIQUE CALAGE 1.2 PURETECH



TN

OM 3747

COFFRET CALAGE PSA 1.2 12V TURBO 3 CYLINDRES PURETECH

Accessoire de OM 4141/OM 4142/OM 4058

Ce coffret vous permettra de caler la distribution uniquement sur les moteurs Turbo sans avoir à déposer le couvre culasse.



Gain de temps

Nul besoin de déposer le couvre culasse puisqu'il se positionne à la place de la pompe à vide.

Modèles :

Citroën : Berlingo 4, C3 IV, C3 Aircross, C4 Cactus, C4 III, C4 Space Tourer, C5 Aircross
Peugeot : 2008, 208, 308, 3008, 508, 5008, Partner
Opel : Combo-E (X19), Combo-E Life (X19), Crossland X (P17), Grandland X (A18)

Codes OEM :

0109 2B , 0109-2C , 0109-2D , 0197-N , J-0109-2C , J-0109-2D , EN-52127-1 , EN-52127-2 , EN-52588



Disponible également pour les moteurs atmosphériques : Coffret de calage PSA 1.0-1.2 VVT 3 cylindres Puretech

CODES MOTEURS COMPATIBLES

D12XHL	D12XHT	EB2ADT	EB2ADT(HNP)	EB2ADTD(HNK)	EB2ADTS	EB2ADTS(HNS)
EB2ADTX	EB2ADTX(HNN)	EB2DTS(HNY)	EB2LEG	EB2LES	F12LES	F12XHT



OM 4041

COFFRET CALAGE PSA 1.0-1.2 VVT 3 CYLINDRES PURETECH

Accessoire de OM 4058

Ce coffret est compatible avec tous les moteurs 3 cylindres PURETECH PSA (atmosphérique et turbo). Ce coffret nécessite la dépose du couvre culasse.



Modèles :

Peugeot : 108, 208, 2008, 301, 308, 3008, 5008
Citroën : C3III, DS3, DS3 Cab, C-Elysée
Toyota : Aygo

Moteurs : 1.0, 1.2i

Codes OEM :

0109-2A , 0109-2B , 0197-N

CODES MOTEURS COMPATIBLES

ZMZ	ZM01	EBO	HMZ	HMT	HMY	HM01	HM02
HNY	HNZ	HN01	HNO2	EB2	EB2F	EB2DT	EB2DTS

Compatible avec tous les moteurs 3 cylindres 1.2L puretech (PSA)

Disponible également : notre coffret de calage PSA 1.2 12V Turbo 3 cylindres PureTech ne nécessite pas la dépose du couvre culasse.



OM 4058

OUTIL POSE/DEPOSE COURROIES ELASTIQUES PSA

Accessoire de OM 4051

Spécialement conçu pour la pose des courroies de pompe à eau sur les moteurs PSA 3 cylindres.

Modèles :

Peugeot : 108, 208, 301, 308, 408, 2008, 3008, 5008, Partner
 Citroën : C1, C3, C3 Picasso, C3 Aircross, C4, C4 Picasso, C4
 Cactus, C-Elysée, Berlingo, DS3, DS4, DS4 S, DS5 LS
 Opel : CrosslandX

Moteurs : PureTech 1.0, 1.2L à partir de 2012.

Codes OEM :

EN-52112-2



OM 4141

GABARIT DE COURROIE PSA 1.0/1.2 PURETECH

SAV de OM 4041/OM 4058

Peugeot : 2008, 208, 308, 5008, 3008

Courroie : A94F , T9 , P87E , P84E , K9

Codes OEM :

G-0109-6



CODES MOTEURS COMPATIBLES

A94F	T9	P87E	P84E	K9
------	----	------	------	----



OM 4142

OUTIL MONTAGE JOINT VILEBREQUIN 1.0-1.2 PURETECH

Accessoire de OM 3747/OM 4041/OM 3797





83 chemin de la Crouza
73800 Chignin - France

contact@clas.com
clas.com



BRAND OF **NTN CORPORATION**

1 rue des Usines
74010 Annecy - France

contact@ntn-snr.com
ntn-snr.com